

Recuperadores de Calor
Salamandras
Aquecimento Central



albicalor®
EQUIPAMENTOS PARA ENERGIAS ALTERNATIVAS, LDA.

albicalor®

A empresa foi fundada na década de 50, tendo começado no ramo da fundição de metal.

No decorrer da década de 90 e devido a uma crescente necessidade de mercado, deu-se lugar a uma reestruturação da empresa que levou a uma especialização na área de recuperadores de calor. Atualmente, a **Albicalor®** é uma das empresas de referência na área.









A **Albicalor®** tem como missão fabricar e comercializar equipamentos para energias alternativas que satisfaçam as necessidades dos nossos clientes, através de um serviço de qualidade, assente no profissionalismo e empatia de todos os seus colaboradores, assim como numa perspetiva de sustentabilidade do nosso planeta.

Para cumprimento da missão, a **Albicalor®** vive o seu dia-a-dia assente em valores que considera cruciais para o seu desenvolvimento e crescimento enquanto empresa. Por tal, pauta-se pela persistência na busca dos seus sonhos e objetivos estratégicos, exigência e qualidade nos equipamentos que produz e comercializa, profissionalismo e simpatia nos contactos com clientes, parceiros e fornecedores.

Índice



O conforto do seu lar é a nossa prioridade

	Biomassa, Energia Renovável Lenha, as propriedades ideais	Pág. 5
	Recuperadores a Ar Lenha / Pellets	Pág. 8
	Salamandras Lenha / Pellets	Pág. 36
	Equipamentos a Água Para Aquecimento Central	Pág. 60
	Caldeiras Para Aquecimento Central Lenha/ Pellets	Pág. 88
	Grelhadores e Fogões	Pág. 94
	Equipamentos Para aquecimento de águas sanitárias	Pág. 103
	Resumo Tabela	Pág. 104

albicalor®

A Albicalor® tem como missão fabricar e comercializar equipamentos de aquecimento doméstico, através de energias limpas e renováveis, que satisfaçam as necessidades dos nossos clientes numa perspetiva de sustentabilidade do nosso planeta.

A Biomassa é a única energia renovável que pode ser convertida em combustível gasoso, líquido ou sólido e o seu uso ajuda a reduzir a pegada ecológica.

ENERGIA SOLAR

A energia solar disponível excede em 11.000 vezes a energia necessária ao consumo humano. Através da fotossíntese a natureza armazena essa energia sob a forma de Biomassa (massa biológica), nas folhas, caules, troncos, etc.

Na combustão, o dióxido de carbono libertado é apenas aquele que foi utilizado no processo de fotossíntese, tornando assim a Biomassa neutra em termos de emissões de CO₂.

Para criar um metro cúbico de madeira, a árvore consome uma tonelada de dióxido de carbono da atmosfera. Desta, 250 Kg são armazenados como carbono na madeira e 750 Kg são libertados como oxigénio para a atmosfera.

A combustão direta de Biomassa é a transformação da energia química em calor. O consumo de oxigénio neste processo é compensado no processo de desenvolvimento dos vegetais.

Neste ciclo, a energia calorífica libertada durante a combustão (quantificada em KiloWatts) é recuperada para criar conforto na casa. Se optar pela instalação de recuperador **Albicalor**® obtém mais economia e a garantia de uma temperatura amena e constante.



Quando a árvore morre, inicia-se um processo gradual de decomposição no qual são quebradas as cadeias de carbono da árvore. No ciclo natural de decomposição ou combustão fria é libertada a mesma quantidade de energia que foi armazenada. No processo de decomposição é libertado exatamente a mesma quantidade de dióxido de carbono.

albicalor®

A **lenha** é o combustível por excelência dos recuperadores de calor. Para a obtenção do rendimento desejado destes aparelhos, temos que equacionar sempre dois aspetos. Para além das qualidades que a madeira revela quando arde, devemos também obter a madeira de forma seletiva para garantir a sustentabilidade deste recurso.

Espécies Protegidas

Excluimos desta apresentação as espécies protegidas, percentagens de coberto inferiores a 50% e populações arborícolas mistas.

Estas áreas de coberto, inferiores a 50% no território nacional são importantes manchas arborícolas, mas para tornar evidente a localização das espécies mais apropriadas ou abundantes não foram consideradas nos dados apresentados.

Distribuição das espécies de árvores

As tabelas apresentam uma disposição que identifica a região agrária onde as espécies mais representativas se encontram, tipo de árvore, composição da floresta pura, percentagem de coberto e área de coberto.

ENTRE DOURO E MINHO

Composição da Floresta:	Pura
Coberto:	50% Floresta Densa
Espécies	Área de Coberto
Eucalipto	62.470 ha
Pinheiro Bravo	59.734 ha
Carvalho	3.691 ha
Castanheiro	380 ha

BEIRA LITORAL

Composição da Floresta:	Pura
Coberto:	50% Floresta Densa
Espécies	Área de Coberto
Eucalipto	240.869 ha
Pinheiro Bravo	125.960 ha
Carvalho	15.070 ha
Castanheiro	2.539 ha

RIBATEJO E OESTE

Composição da Floresta:	Pura
Coberto:	50% Floresta Densa
Espécies	Área de Coberto
Eucalipto	127.853 ha
Pinheiro Bravo	57.870 ha
Carvalho	3.151 ha
Castanheiro	5.156ha

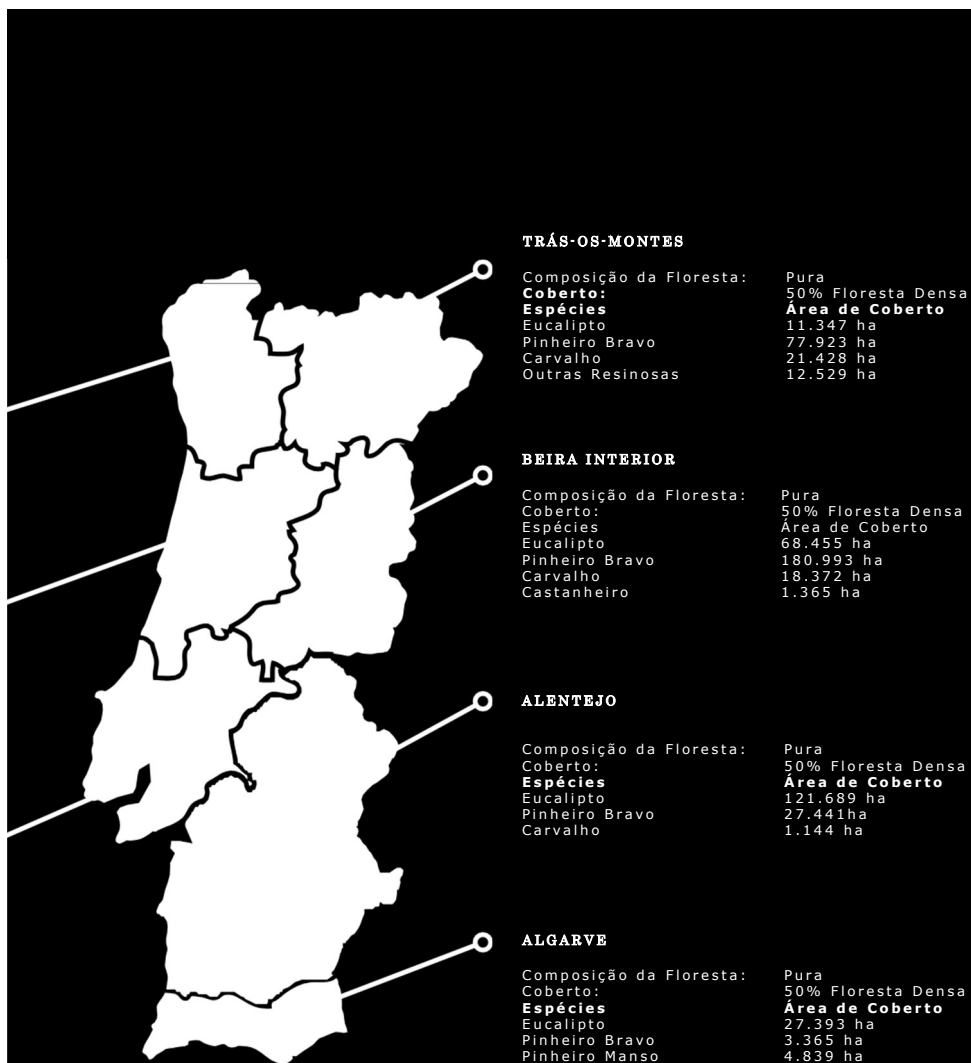

Fonte:
 ICNF - Instituto da Conservação da Natureza e das Florestas.
 Quercus - Associação Nacional de Conservação da Natureza.

Principais qualidades da lenha por tipo de árvore

Abaixo sugerimos a análise da tabela de eficiência (cálculo aproximado) de alguns aspectos considerados pertinente na utilização de tipos de madeira mais comuns. De novo, e por opção, excluimos desta tabela as espécies protegidas.

	Emissão de Fumo	Produção de Calor	Consumo de Madeira
Pinheiro-Bravo	2	6	9
Pinheiro-Manso	2	6	9
Carvalho	9	6	3
Eucalipto	9	6	2
Castanheiro	9	6	2

A leitura da tabela apresenta valores numéricos de 0 a 10. Por exemplo, na emissão de fumo, o Pinheiro Bravo apresenta valores baixos (2), precisamente devido ao facto de a sua lenha, ao ser queimada emitir pouco fumo. Da mesma forma, o Carvalho apresenta valores elevados (9), pelo que indica elevada emissão de fumos na queima da sua lenha.

albicalor®

Recuperador de Calor a Ar

Os recuperadores de calor a ar são a forma mais eficaz de tornar a utilização de uma lareira mais económica e eficiente.

A Albicalor® fabrica uma vasta gama de recuperadores que, vão desde as linhas rústicas até às linhas minimalistas, o que permite responder a todas as necessidades arquitetónicas e dimensões dos espaços.

Os recuperadores de calor permitem subir o rendimento das lareiras convencionais dos 15 a 20% para os 60 a 85% de aproveitamento de calor.

Rendimento Necessário

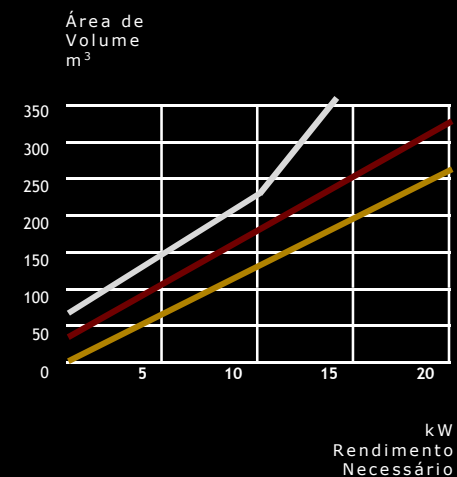

Isolamento Térmico da Habitação:

Bom: —

Médio: —

Mau: —

ENSAIOS & QUALIDADE

Ensaios realizados de acordo com a norma:
EN13229-W
Directiva de compatibilidade electromagnética:
93/68/CE
Directiva de baixa tensão:
73/23/CE

Ensaios realizados no CATIM:
EN13229:2001
EN13229:2001AC:2003
EN13229:2001A1:2003
EN13229:2001A2:2004



Recuperadores a Ar



LINHA MINIMALISTA

OSÍRIS PLUS	PÁG. 11
OSÍRIS CRISTAL	PÁG. 13
OSÍRIS PLUS DUPLA FACE	PÁG. 15
OSÍRIS CRISTAL DUPLA FACE	PÁG. 17
VISON	PÁG. 19
GUILHOTINE	PÁG. 21
OSÍRIS MULTIFACES	PÁG. 23

LINHA RÚSTICA

JÚPITER / BETA / SATURNO	PÁG. 25
TERRANO II / MD PRISMA / EURO V	PÁG. 27
MEDI-BETA / TERRANO I / MARTE	PÁG. 29
APOLO	PÁG. 31

OPCIONAIS

QUEIMADOR DE PELLETS	PÁG. 32
SERPENTINA E GRELHADOR	PÁG. 33

RECUPERADOR DE CALOR A PELLETS

INSIDE	PÁG. 34
--------	---------

OPCIONAL:

EM TODOS OS MODELOS DE RECUPERADORA AR QUENTE DA LINHA MINIMALISTA E LINHA RÚSTICA PODEM SER APLICADOS GRELHADOR E TAMBÉM SERPENTINA EM AÇO INOX PARA AQUECIMENTO DE ÁGUAS SANITÁRIAS.







FECHOS CROMADOS
OPCIONAIS



OSÍRIS PLUS

MOLDURAS 4 LADOS COMPATÍVEIS (OPCIONAIS)



ANTRACITE 45 mm
COR IGUAL AO
RECUPERADOR

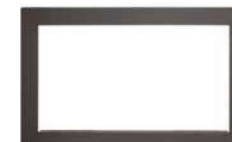

ANTRACITE 90mm
COR IGUAL AO
RECUPERADOR



INOX 45mm
INOX 90mm
INOX ESCOVADO



CRISTAL 45mm
VIDRO PRETO



AÇO CROMADO 45mm
AÇO CROMADO 90mm
CROMADO

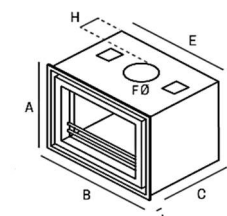

MOLDURAS COM 3 LADOS
DISPONÍVEL APENAS COM O ACABAMENTO ANTRACITE.

NOTA: VER MEDIDAS DAS MOLDURAS
NA TABELA RESUMO NA PÁGINA 106

PLUS 700/545			PLUS 700/600		
CONSUMO DE LENHA	RENDIMENTO	AQUECIMENTO (VOLUME MÁXIMO)	CONSUMO DE LENHA	RENDIMENTO	AQUECIMENTO (VOLUME MÁXIMO)
1,5-2,9 Kg/h	78%	260 m ³	1,8-3,2 Kg/h	78%	275 m ³
PLUS 800/600			PLUS 1000/600		
CONSUMO DE LENHA	RENDIMENTO	AQUECIMENTO (VOLUME MÁXIMO)	CONSUMO DE LENHA	RENDIMENTO	AQUECIMENTO (VOLUME MÁXIMO)
2,0-3,9 Kg/h	77%	295 m ³	3,2-6,1 Kg/h	76%	420 m ³



CARACTERÍSTICAS	PLUS 700/545	PLUS 700/600	PLUS 800/600	PLUS 1000/600
POTÊNCIA DE UTILIZAÇÃO (kw)	6,4-12,6	6,9-13-1	8,6-15,4	11,9-20,1
POTÊNCIA NOMINAL (Kw)	9,5	10	14	17
EMISSÕES DE CO (A 13% DE OXIGÉNIO)	0,27	0,29	0,32	0,45
EMISSÕES DE CO ² (%)	8,2	8,3	9,4	11,2
PESO (Kg)	105	115	130	160
SAÍDAS DE AR QUENTE	2X100	2X100	2X100	2X100
DIÂMETRO DA CHAMINÉ (mm)	180	180	200	200

DIMENSÕES DISPONÍVEIS (mm)										
OSÍRIS	REFERÊNCIAS	A	B	C	D	E	F	G	H	I
PLUS 700/545	02.705545 PL	555	730	440	545	705	180	-	90	5
PLUS 700/600	02.7060 PL	610	730	440	595	705	180	-	90	5
PLUS 800/600	02.8065 PL	610	810	470	600	785	200	-	80	5
PLUS 1000/600	01.100700 PL	610	1010	470	600	985	200	-	80	5





OSÍRIS CRISTAL

MOLDURAS 4 LADOS COMPATÍVEIS (OPCIONAIS)

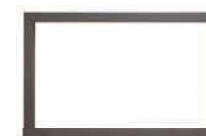

ANTRACITE 45 mm
COR IGUAL AO
RECUPERADOR

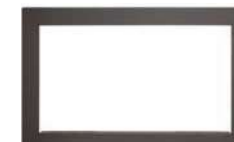

ANTRACITE 90mm
COR IGUAL AO
RECUPERADOR



INOX 45mm
INOX 90mm
INOX ESCOVADO



CRISTAL 45mm
VIDRO PRETO



AÇO CROMADO 45mm
AÇO CROMADO 90mm
CROMADO

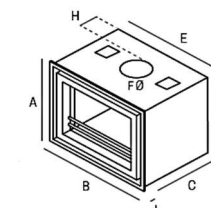

MOLDURAS COM 3 LADOS
DISPONÍVEL APENAS COM O ACABAMENTO ANTRACITE.

NOTA: VER MEDIDAS DAS MOLDURAS
NA TABELA RESUMO NA PÁGINA 106

CRISTAL 700/545			CRISTAL 700/600		
CONSUMO DE LENHA	RENDIMENTO	AQUECIMENTO (VOLUME MÁXIMO)	CONSUMO DE LENHA	RENDIMENTO	AQUECIMENTO (VOLUME MÁXIMO)
1,5-2,9 Kg/h	78%	260 m ³	1,8-3,2 Kg/h	78%	275 m ³

CRISTAL 800/600			CRISTAL 1000/600		
CONSUMO DE LENHA	RENDIMENTO	AQUECIMENTO (VOLUME MÁXIMO)	CONSUMO DE LENHA	RENDIMENTO	AQUECIMENTO (VOLUME MÁXIMO)
2,0-3,9 Kg/h	77%	295 m ³	3,2-6,1 Kg/h	76%	420 m ³



CARACTERÍSTICAS	CRISTAL 700/545	CRISTAL 700/600	CRISTAL 800/600	CRISTAL 1000/600
POTÊNCIA DE UTILIZAÇÃO (kW)	6,4-12,6	6,9-13,1	8,6-15,4	11,9-20,1
POTÊNCIA NOMINAL (Kw)	9,5	10	14	17
EMISSÕES DE CO (A 13% DE OXIGÉNIO)	0,27	0,28	0,32	0,45
EMISSÕES DE CO ² (%)	8,2	8,3	9,4	11,2
PESO (Kg)	105	115	130	160
SAÍDAS DE AR QUENTE	2X100	2X100	2X100	2X100
DIÂMETRO DA CHAMINÉ (mm)	180	180	200	200

DIMENSÕES DISPONÍVEIS (mm)										
OSÍRIS	REFERÊNCIAS	A	B	C	D	E	F	G	H	I
CRISTAL 700/545	02.705545 CRT	555	730	440	545	705	180	-	90	5
CRISTAL 700/600	02.7060 CRT	610	730	440	595	705	180	-	90	5
CRISTAL 800/600	02.8065 CRT	610	810	470	600	785	200	-	80	5
CRISTAL 1000/600	01.100700 CRT	610	1010	470	600	985	200	-	80	5





OSÍRIS PLUS DUPLA FACE



FECHOS CROMADOS
OPCIONAIS



MOLDURAS 4 LADOS COMPATÍVEIS (OPCIONAIS)



ANTRACITE 45 mm
COR IGUAL AO
RECUPERADOR

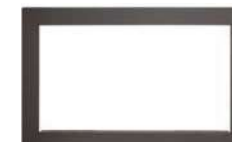

ANTRACITE 90mm
COR IGUAL AO
RECUPERADOR

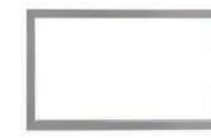

INOX 45mm
INOX 90mm
INOX ESCOVADO



CRISTAL 45mm
VIDRO PRETO



AÇO CROMADO 45mm
AÇO CROMADO 90mm
CROMADO

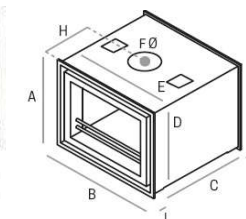

MOLDURAS COM 3 LADOS
DISPONÍVEL APENAS COM O ACABAMENTO ANTRACITE.

NOTA: VER MEDIDAS DAS MOLDURAS
NA TABELA RESUMO NA PÁGINA 106

DUPLA FACE PLUS 700/545			DUPLA FACE PLUS 700/600		
CONSUMO DE LENHA	RENDIMENTO	AQUECIMENTO (VOLUME MÁXIMO)	CONSUMO DE LENHA	RENDIMENTO	AQUECIMENTO (VOLUME MÁXIMO)
1,7-3,1 Kg/h	77%	270 m ³	1,9-3,2 Kg/h	76%	285 m ³

DUPLA FACE PLUS 800/600			DUPLA FACE PLUS 1000/600		
CONSUMO DE LENHA	RENDIMENTO	AQUECIMENTO (VOLUME MÁXIMO)	CONSUMO DE LENHA	RENDIMENTO	AQUECIMENTO (VOLUME MÁXIMO)
2,1-4 Kg/h	75%	325 m ³	3,4-6,3 Kg/h	75%	450 m ³



CARACTERÍSTICAS	OSÍRIS DUPLA FACE			
	PLUS 700/545	PLUS 700/600	PLUS 800/600	PLUS 1000/600
POTÊNCIA DE UTILIZAÇÃO (kW)	6,6-13,4	6,8-15,2	8,2-17,8	12,5-23,5
POTÊNCIA NOMINAL (Kw)	10	11	15	18
EMISSÕES DE CO (A 13% DE OXIGÉNIO)	0,29	0,29	0,35	0,47
EMISSÕES DE CO ² (%)	9,1	9,3	10,2	12,2
PESO (Kg)	118	126	145	203
SAÍDAS DE AR QUENTE (mm)	2X100	2X100	2X100	2X100
DIÂMETRO DA CHAMINÉ (mm)	180	180	200	225

OSÍRIS DUPLA FACE	REFERÊNCIAS	DIMENSÕES DISPONÍVEIS (mm)								
		A	B	C	D	E	F	G	H	I
PLUS 700/545	01.705545 PL	555	730	485	545	705	180	-	242	5
PLUS 700/600	01.7060 PL	610	730	485	595	705	180	-	242	5
PLUS 800/600	022.8065 PL	610	810	550	600	785	200	-	275	5
PLUS 1000/600	03.100700 PL	610	1010	600	600	985	225	-	300	5





OSÍRIS CRISTAL DUPLA FACE



FECHOS CROMADOS
OPCIONAIS



MOLDURAS 4 LADOS COMPATÍVEIS (OPCIONAIS)

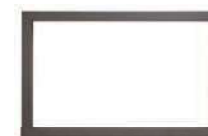

ANTRACITE 45 mm
COR IGUAL AO
RECUPERADOR

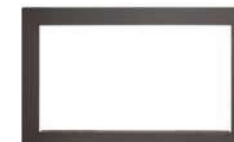

ANTRACITE 90mm
COR IGUAL AO
RECUPERADOR



INOX 45mm
INOX 90mm
INOX ESCOVADO



CRISTAL 45mm
VIDRO PRETO



AÇO CROMADO 45mm
AÇO CROMADO 90mm
CROMADO

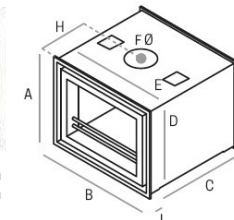

MOLDURAS COM 3 LADOS
DISPONÍVEL APENAS COM O ACABAMENTO ANTRACITE.

NOTA: VER MEDIDAS DAS MOLDURAS
NA TABELA RESUMO NA PÁGINA 106

DUPLA FACE CRISTAL 700/545			DUPLA FACE CRISTAL 700/600		
CONSUMO DE LENHA	RENDIMENTO	AQUECIMENTO (VOLUME MÁXIMO)	CONSUMO DE LENHA	RENDIMENTO	AQUECIMENTO (VOLUME MÁXIMO)
1,7-3,1 Kg/h	77%	270 m ³	1,9-3,2 Kg/h	76%	285 m ³

DUPLA FACE CRISTAL 800/600			DUPLA FACE CRISTAL 1000/600		
CONSUMO DE LENHA	RENDIMENTO	AQUECIMENTO (VOLUME MÁXIMO)	CONSUMO DE LENHA	RENDIMENTO	AQUECIMENTO (VOLUME MÁXIMO)
2,1-4 Kg/h	75%	325 m ³	3,4-6,3 Kg/h	75%	450 m ³



CARACTERÍSTICAS	OSÍRIS DUPLA FACE			
	CRISTAL 700/545	CRISTAL 700/600	CRISTAL 800/600	CRISTAL 1000/600
POTÊNCIA DE UTILIZAÇÃO (kW)	6,6-13,4	6,8-15,2	8,2-17,8	12,5-23,5
POTÊNCIA NOMINAL (Kw)	10	11	15	18
EMISSIONES DE CO (A 13% DE OXIGÊNIO)	0,29	0,29	0,35	0,47
EMISSIONES DE CO ² (%)	9,1	9,3	10,2	12,2
PESO (Kg)	118	126	145	203
SAÍDAS DE AR QUENTE (mm)	2X100	2X100	2X100	2X100
DIÂMETRO DA CHAMINÉ (mm)	180	180	200	225

DIMENSÕES DISPONÍVEIS (mm)										
OSÍRIS DUPLA FACE	REFERÊNCIAS	A	B	C	D	E	F	G	H	I
CRISTAL 700/545	01.705545 CRT	555	730	485	545	705	180	-	242	5
CRISTAL 700/600	01.7060 CRT	610	730	485	595	705	180	-	242	5
CRISTAL 800/600	022.8065 CRT	610	810	550	600	785	200	-	275	5
CRISTAL 1000/600	03.100700 CRT	610	1010	600	600	985	225	-	300	5





VISION 700			VISION 900		
CONSUMO DE LENHA	RENDIMENTO	AQUECIMENTO (VOLUME MÁXIMO)	CONSUMO DE LENHA	RENDIMENTO	AQUECIMENTO (VOLUME MÁXIMO)
3,0-5,5 Kg/h	77%	480 m ³	3,5-6,5 Kg/h	77%	540 m ³



CARACTERÍSTICAS	VISION 700	VISION 900
POTÊNCIA DE UTILIZAÇÃO (kW)	12,5-20,5	12,7-23,3
POTÊNCIA NOMINAL (Kw)	16	18
EMISSÕES DE CO (A 13% DE OXIGÉNIO)	0,43	0,58
EMISSÕES DE CO ² (%)	11,1	12,7
PESO (Kg)	158	192
DIÂMETRO DA CHAMINÉ (mm)	200	200



FECHOS CROMADOS
OPCIONAIS



MOLDURAS 4 LADOS COMPATÍVEIS (OPCIONAIS)



ANTRACITE 45 mm
COR IGUAL AO
RECUPERADOR

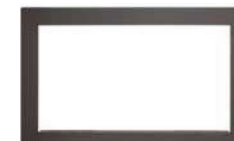

ANTRACITE 90mm
COR IGUAL AO
RECUPERADOR



INOX 45mm
INOX 90mm
INOX ESCOVADO



CRISTAL 45mm
VIDRO PRETO



AÇO CROMADO 45mm
AÇO CROMADO 90mm
CROMADO

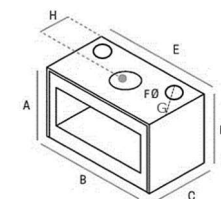

NOTA: VER MEDIDAS DAS MOLDURAS
NA TABELA RESUMO NA PÁGINA 106

		DIMENSÕES DISPONÍVEIS (mm)							
VISION	REFERÊNCIAS	A	B	C	D	E	F	G*	H
700	Vision700	555	720	485	555	720	200	100	175
900	Vision900	587	920	505	587	920	200	100	195

*SAÍDAS DE FUMO OPCIONAIS





NOTA: DUPLO SISTEMA DE ABERTURA DA PORTA PARA LIMPEZA DO VIDRO E PARA CARREGAMENTO DE LENHA.

CRISTAL

CONSUMO DE LENHA	RENDIMENTO	AQUECIMENTO (VOLUME MÁXIMO)
3,9-8,4 Kg/h	77%	600 m ³

DUPLA FACE CRISTAL

CONSUMO DE LENHA	RENDIMENTO	AQUECIMENTO (VOLUME MÁXIMO)
4-9,2 Kg/h	76%	660 m ³

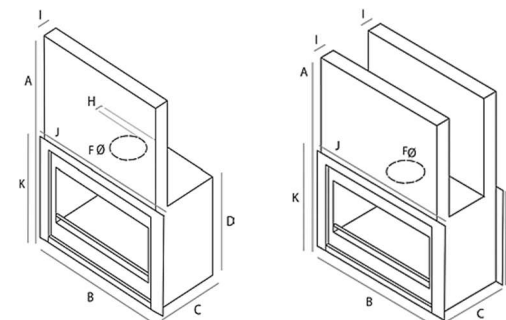

CARACTERÍSTICAS	CRISTAL	DUPLA FACE CRISTAL
POTÊNCIA DE UTILIZAÇÃO (kW)	14,1-25,9	15,4-28,6
POTÊNCIA NOMINAL (Kw)	20	22
EMISSIONES DE CO (A 13% DE OXIGÊNIO)	0,82	0,85
EMISSIONES DE CO ² (%)	12,3	12,5
PESO (Kg)	220	250
SAÍDAS DE AR QUENTE (mm)	2X100	2X100
DIÂMETRO DA CHAMINÉ (mm)	225	225

DIMENSÕES DISPONÍVEIS (mm)												
GUILHOTINE	REFERÊNCIAS	A	B	C	D	E	F	G	H	I	J	K
CRISTAL	1065.682	1350	1095	605	640	-	225	-	60	185	1140	740
DUPLA FACE CRISTAL	02.1065.682	1350	1095	765	640	-	225	-	-	185	1140	740





MULTIFACES OSIRIS

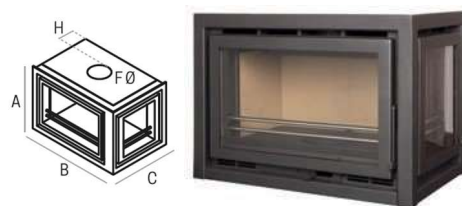

1 FACE + 1 LATERAL

CONSUMO DE LENHA	RENDIMENTO	AQUECIMENTO (VOLUME MÁXIMO)
2,1-4 Kg/h	76%	280 m ³

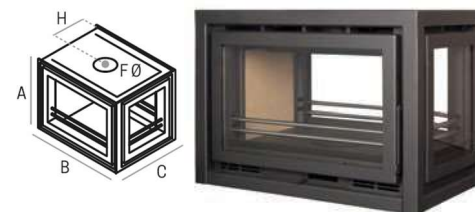

2 FACES + 1 FACE LATERAL

CONSUMO DE LENHA	RENDIMENTO	AQUECIMENTO (VOLUME MÁXIMO)
2,5-4,5 Kg/h	75%	320 m ³



FECHOS CROMADOS OPCIONAIS

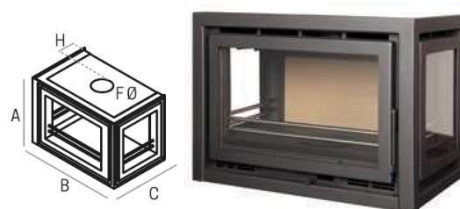

1 FACE + 2 FACES LATERAIS

CONSUMO DE LENHA	RENDIMENTO	AQUECIMENTO (VOLUME MÁXIMO)
2,2-4,1 Kg/h	75%	295 m ³

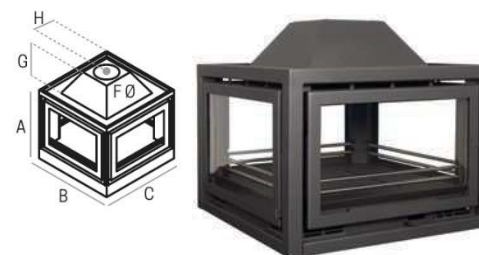

4 FACES

CONSUMO DE LENHA	RENDIMENTO	AQUECIMENTO (VOLUME MÁXIMO)
4,5-8,7 Kg/h	77%	400 m ³



CARACTERÍSTICAS	1 FACE + 1 LATERAL	1 FACE + 2 LATERAIS	2 FACES + 1 LATERAL	4 FACES
POTÊNCIA DE UTILIZAÇÃO (kW)	6,5-13,5	6,8-15,2	7,8-18,2	8,9-21,1
POTÊNCIA NOMINAL (Kw)	10	11	15	20
EMISSIONES DE CO (A 13% DE OXIGÉNIO)	0,27	0,28	0,32	0,7
EMISSIONES DE CO ² (%)	8,7	8,9	9,1	11,2
PESO (Kg)	156	160	153	200
SAÍDAS DE AR QUENTE (mm)	2X100	2X100	2X100	2X100
DÍAMETRO DA CHAMINÉ (mm)	200	200	200	200

DIMENSÕES DISPONÍVEIS (mm)

MULTIFACES OSÍRIS	REFERÊNCIAS	A	B	C	D	E	F	G	H	I
1 FACE + 1 LATERAL	01.8065	630	860	555	-	-	200	-	80	-
1 FACE LATERAL + 2 LATERAIS	05.8065	630	865	565	-	-	200	-	80	-
2 FACES + 1 LATERAL	03.8065	630	865	565	-	-	200	-	282	-
4 FACES	04.8065	625	865	865	-	-	200	170	433	-



RÚSTICOS



JÚPITER



BETA



SATURNO

CONSUMO DE LENHA	RENDIMENTO	AQUECIMENTO (VOLUME MÁXIMO)
2,2-4,3 Kg/h	77%	415 m ³

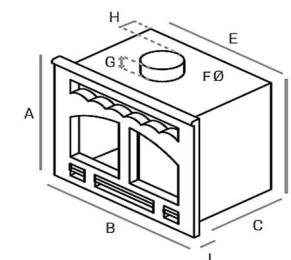

CE

CARACTERÍSTICAS	JÚPITER / BETA / SATURNO
POTÊNCIA DE UTILIZAÇÃO (kW)	6,5-13,5
POTÊNCIA NOMINAL (Kw)	14
EMISSÕES DE CO (A 13% DE OXIGÉNIO)	0,32
EMISSÕES DE CO ² (%)	9,5
PESO (Kg)	140
SAÍDAS DE AR QUENTE (mm)	2X100
DIÂMETRO DA CHAMINÉ (mm)	180

		DIMENSÕES DISPONÍVEIS (mm)								
RÚSTICO	REFERÊNCIAS	A	B	C	D	E	F	G	H	I
JÚPITER	0100	695	750	460	660	685	180	-	95	27
BETA	0300	695	750	460	660	685	180	-	95	27
SATURNO	0200A	695	750	460	660	685	180	-	95	27



RÚSTICOS



TERRANO II

CONSUMO DE LENHA	RENDIMENTO	AQUECIMENTO (VOLUME MÁXIMO)
2,3-4,5 Kg/h	77%	385 m ³



MD PRISMA

CONSUMO DE LENHA	RENDIMENTO	AQUECIMENTO (VOLUME MÁXIMO)
2,2-3,9 Kg/h	76%	366 m ³



EURO V

CONSUMO DE LENHA	RENDIMENTO	AQUECIMENTO (VOLUME MÁXIMO)
2,3-4,3 Kg/h	79%	290 m ³

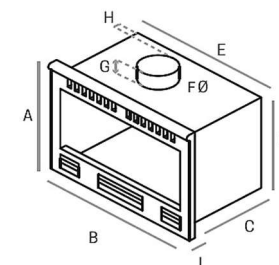

CARACTERÍSTICAS	TERRANO II	MD PRISMA	EURO V
POTÊNCIA DE UTILIZAÇÃO (kW)	9,6-17,4	8,9-16,2	9,6-17,4
POTÊNCIA NOMINAL (Kw)	13,5	12,5	13,5
EMISSÕES DE CO (A 13% DE OXIGÉNIO)	0,52	0,23	0,51
EMISSÕES DE CO ² (%)	11,2	10,1	11,1
PESO (Kg)	109	90	110
SAÍDAS DE AR QUENTE (mm)	2X100	2X100	2X100
DIÂMETRO DA CHAMINÉ (mm)	180	180	180

RÚSTICO	REFERÊNCIAS	DIMENSÕES DISPONÍVEIS (mm)								
		A	B	C	D	E	F	G	H	I
TERRANO II	0900 A	550	750	400	540	700	180	-	95	27
MD PRISMA	1000 A	520	695	380	510	642	180	-	72	27
EURO V	1100 A	600	700	410	585	655	180	-	100	27





MEDI-BETA



TERRANO I



MARTE

RÚSTICOS

CONSUMO DE LENHA	RENDIMENTO	AQUECIMENTO (VOLUME MÁXIMO)
1,9-2,3 Kg/h	74%	298 m ³

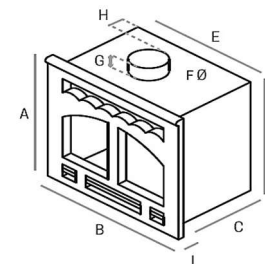

CARACTERÍSTICAS	MEDI-BETA / TERRANO I / MARTE
POTÊNCIA DE UTILIZAÇÃO (kW)	6,5-13,5
POTÊNCIA NOMINAL (Kw)	10
EMISSÕES DE CO (A 13% DE OXIGÉNIO)	0,398
EMISSÕES DE CO ² (%)	5,9
PESO (Kg)	95
SAÍDAS DE AR QUENTE	2X100
DIÂMETRO DA CHAMINÉ (mm)	180

RÚSTICO	REFERÊNCIAS	DIMENSÕES DISPONÍVEIS (mm)								
		A	B	C	D	E	F	G	H	I
MEDI-BETA	1300	560	630	405	550	577	180	-	80	25
TERRANO I	0500 A	560	630	405	550	577	180	-	80	25
MARTE	0400	560	630	405	555	577	180	-	80	25



RÚSTICOS



APOLO

CONSUMO DE LENHA	RENDIMENTO	AQUECIMENTO (VOLUME MÁXIMO)
1,5-2,9 Kg/h	75%	281 m ³

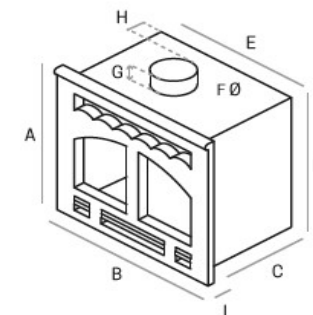

CE

CARACTERÍSTICAS	APOLO
POTÊNCIA DE UTILIZAÇÃO (kW)	6,6-12,4
POTÊNCIA NOMINAL (Kw)	9,5
EMISSÕES DE CO (A 13% DE OXIGÉNIO)	0,23
EMISSÕES DE CO ² (%)	6,4
PESO (Kg)	75
SAÍDAS DE AR QUENTE (mm)	2X100
DIÂMETRO DA CHAMINÉ (mm)	180

DIMENSÕES DISPONÍVEIS (mm)										
RÚSTICO	REFERÊNCIAS	A	B	C	D	E	F	G	H	I
APOLO	2000	480	600	366	480	556	180	-	75	25

QUEIMADOR DE PELLETS

OPCIONAIS

Vantagens:

Adaptabilidade: poderá ser colocado em recuperadores de calor, salamandras ou lareiras abertas;

Comodidade: não é necessário andar a transportar lenha até ao recuperador de calor, salamandra ou lareira;

Fumos reduzidos: a ausência de humidade nos pellets permite um acendimento com uma baixa emissão de fumos;

Fácil de ligar: devido à rapidez com que se acende;

Economia: Reservatórios com capacidade entre 2 e 8 Kg de pellets;

Limpeza e Higiene: fácil de limpar graças à grelha superior, basta levantar e despejar;

Design: atractivo, linhas simples e moderno;

Construção: é um produto nacional, integralmente construído pela Albicalor®;

Ecológico: os resíduos da combustão dos pellets são perfeitos para adubar as plantas;

Autonomia: o tempo de duração de combustão, está directamente relacionado com a qualidade dos pellets, assim como a quantidade que é colocada no queimador. Estes deverão ser colocados em forma de “monte”, para obter uma altura máxima. Uma carga poderá ter uma duração de 1H a 1H30 com chama, mais 1H a 1H30 com o brasido remanescente a dissipar calor.



Nota: Inclui pá para carregamento dos pellets

CARACTERÍSTICAS	QUEIMADOR DE PELLETS				
	MINI	PEQUENO	MÉDIO	GRANDE	SUPER
MATERIAL	CHAPA DE AÇO REFRATÁRIA	CHAPA DE AÇO REFRATÁRIA	CHAPA DE AÇO REFRATÁRIA	CHAPA DE AÇO REFRATÁRIA	CHAPA DE AÇO REFRATÁRIA
PESO (Kg)	3	4	5	6	10
MEDIDAS (A X L X P mm)	100X250X230	100X320X290	100X430X250	100X500X275	100X760X305
ACENDIMENTO	MANUAL	MANUAL	MANUAL	MANUAL	MANUAL
POTÊNCIA MÁXIMA (kW)	8	10	12	15	18
CAPACIDADE DE PELLETS (máx. Kg)	2	3	4	5	8
REFERÊNCIAS	MI250.030	PE320.290	ME420.240	GR500.275	SU735.305

SERPENTINA E GRELHADOR OPCIONAIS

Em todos os modelos de Recuperadores de Calor Albicalor®, Linha Rústica, Panorâmica e Salamandras a Ar Quente, podem ser aplicados grelhador para cozinhar e serpentina, em aço inoxidável, para aquecimento de águas sanitárias. (Opcional)



Serpentina



Grelhador





INSIDE RECUPERADOR DE CALOR A PELLETS

O Recuperador de Calor a Pellets Inside, concebido a partir de linhas simples e direitas, é a solução ideal para converter lareiras a lenha tradicionais, num moderno sistema de aquecimento a pellets com elevada emissão de calor. É fácil de instalar e usar. Carregamento de pellets na parte superior do recuperador.



- ✦ (1) Comando com wireless;
- ✦ (2) Saída de fumos superior;
- ✦ (3) Ventilação forçada;
- ✦ (4) Grelha em ferro fundido;
- ✦ (5) Vidro anti sujidade;
- ✦ (6) Gaveta do cinzeiro removível.

INSIDE

CONSUMO DE PELLETS	RENDIMENTO	AQUECIMENTO (VOLUME MÁXIMO)
0,7-1,8 Kg/h	85,19%	200 m ³



CARACTERÍSTICAS	INSIDE
POTÊNCIA NOMINAL (kW)	9,12
AUTONOMIA MÁXIMA (h)	20
CAPACIDADE DO RESERVATÓRIO (Kg)	15
DIMENSÕES (AXLXP mm)	580x680x505
DIÂMETRO DA SAÍDA DE FUMOS (mm)	80
DIMENSÃO ENTRADA DE AR (mm)	40
CONSUMO DE ENERGIA (watt)	80/300
PESO (Kg)	85
REFERÊNCIA	RPI18545

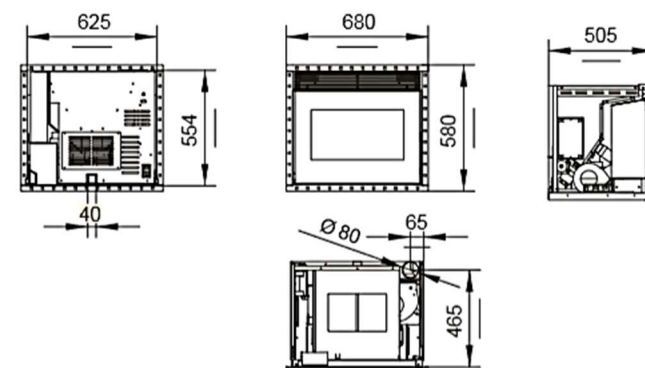

albicalor®

gibicglo

Salamandras

A descoberta do fogo por parte dos nossos antepassados, permitiu a sobrevivência e evolução da raça humana.

Desde esses dias, não parámos de pensar em formas de o controlar e usar em nosso benefício.

O controlo desse elemento natural por parte do homem, conduziu a que equipamentos domésticos possam trazer às nossas casas sensações de conforto térmico outrora impensáveis, assim como sensações relaxantes de nostalgia pela proximidade da chama.

Do estilo clássico ao moderno, de vários materiais e acabamentos, as salamandras são sem dúvida um sistema de aquecimento sinónimo de conforto e bem-estar na sua casa.

As salamandras são fontes de biomassa consideradas neutras, relativamente a danos climáticos.

ENSAIOS & QUALIDADE

Ensaios realizados de acordo com a norma:
EN13229-W
Directiva de compatibilidade electromagnética:
93/68/CE
Directiva de baixa tensão:
73/23/CE

Ensaios realizados no CATIM:
EN13229:2001
EN13229:2001AC:2003
EN13229:2001A1:2003
EN13229:2001A2:2004



Salamandras



LENHA	
ECO-FIRE	PÁG. 38
FERRO FUNDIDO GERÊS MARÃO LUSO ESTRELA	PÁG. 40
OSIRIS STAND	PÁG. 42
COLIMA FRENTE	PÁG. 44
COLIMA CANTO	PÁG. 46
LINEA FRENTE / CANTO	PÁG. 48
G1 – WHITE CERAMICS L2 LIMESTONE A5 SERPENTINO H2 F3 GRAY R3 BLACK	PÁG. 50
G5 BEGE I – S5L C5 – GRAY SI – 7 R1 – BROWN E – 15	PÁG. 51
PELLETS	
DORICA	PÁG. 52
DORICA BOX	PÁG. 54
ORTENSIA	PÁG. 56
CORNÉLIA	PÁG. 57
SLIM	PÁG. 58
ICON	PÁG. 59



SEM
VENTILAÇÃO
FORÇADA

ECO-FIRE FRENTE LENHA



CONSUMO DE LENHA	RENDIMENTO	AQUECIMENTO (VOLUME MÁXIMO)
1,6-3 Kg/h	75%	265 m ³

CE

CARACTERÍSTICAS	FRENTE
POTÊNCIA NOMINAL (Kw)	11,5
EMISSÕES DE CO (A 13% DE OXIGÊNIO)	0,70
EMISSÕES DE CO ² (%)	11
PESO (Kg)	102
DIÂMETRO DA CHAMINÉ (mm)	150
COMPRIMENTO MÁXIMO DE LENHA (mm)	500
REFERÊNCIA	80.57.40

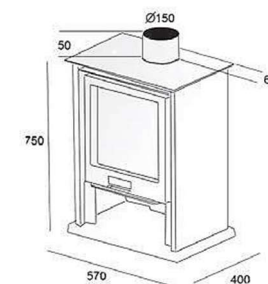

ECO-FIRE CANTO

LENHA



CONSUMO DE LENHA	RENDIMENTO	AQUECIMENTO (VOLUME MÁXIMO)
1,6-3 Kg/h	75%	265 m ³

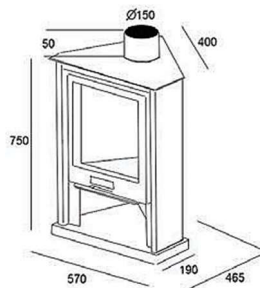

CE

CARACTERÍSTICAS	CANTO
POTÊNCIA NOMINAL (Kw)	10
EMISSÕES DE CO (A 13% DE OXIGÉNIO)	0,70
EMISSÕES DE CO ² (%)	11
PESO (Kg)	90
DIÂMETRO DA CHAMINÉ (mm)	150
COMPRIMENTO MÁXIMO DE LENHA (mm)	450
REFERÊNCIA	80.57.46







SALAMANDRAS FERRO FUNDIDO

LENHA



MARÃO



LUSO



ESTRELA



GERÊS

CE

CARACTERÍSTICAS	MARÃO	LUSO	ESTRELA	GERÊS
RENDIMENTO (%)	71	71	74	70
AQUECIMENTO (m ²)	150	80	80	70
POTÊNCIA NOMINAL (Kw)	10	7	7	6
DIMENSÃO MÁXIMA DA LENHA (cm)	40	30	40	30
PESO (Kg)	119	87,4	69	61
SAÍDA DE FUMOS (mm)	150	150	100	127
POSIÇÃO SAÍDA DE FUMOS	POSTERIOR / SUPERIOR	POSTERIOR / SUPERIOR	POSTERIOR	SUPERIOR

SALAMANDRA FERRO FUNDIDO	REFERÊNCIAS	DIMENSÕES DISPONÍVEIS (mm)		
		A	L	P
MARÃO	560197	710	620	470
LUSO	560180	730	440	430
ESTRELA	560.166	780	390	660
GERÊS	560173	644	462	462

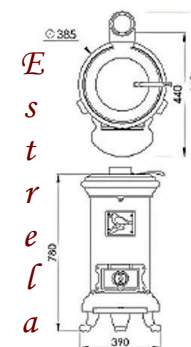
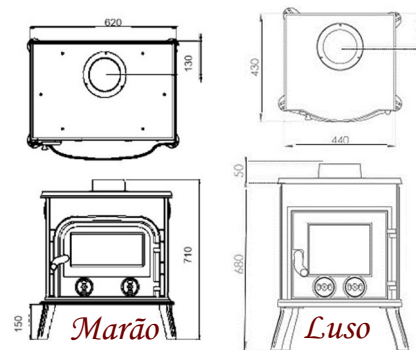





COM VENTILAÇÃO FORÇADA

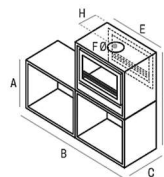
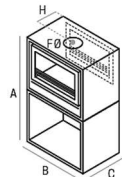
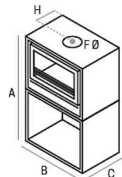
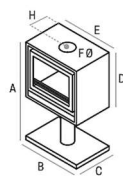

OSÍRIS STAND

LENHA



COM PÉ



COM LANHEIRO



DUPLA FACE C/
LANHEIRO



DUPLA FACE COM LANHEIRO DUPLO
(OPCIONAL)

LENHEIRO DUPLO OPCIONAL NOS MODELOS 700 E 1000



FECHOS CROMADOS OPCIONAIS



OPCIONAL: VIDRO SERIGRAFADO CRISTAL EM TODOS OS MODELOS



CONSUMO DE LENHA	RENDIMENTO	AQUECIMENTO (VOLUME MÁXIMO)
1,5-2,9 Kg/h	76%	265 m ³

CONSUMO DE LENHA	RENDIMENTO	AQUECIMENTO (VOLUME MÁXIMO)
3,2-6,1 Kg/h	76%	410 m ³

CONSUMO DE LENHA	RENDIMENTO	AQUECIMENTO (VOLUME MÁXIMO)
1,6-3,2 Kg/h	76%	234 m ³

CONSUMO DE LENHA	RENDIMENTO	AQUECIMENTO (VOLUME MÁXIMO)
3,4-6,3 Kg/h	75%	445 m ³

CARACTERÍSTICAS	OSÍRIS STAND			
	700 C/ PÉ E LANHEIRO	700 DUPLA FACE C/ PÉ E LANHEIRO	1000 C/ PÉ E LANHEIRO	1000 DUPLA FACE C/ PÉ E LANHEIRO
POTÊNCIA DE UTILIZAÇÃO (kW)	8,4-13,6	6,9-13,1	12,9-21,0	13,1-24,9
POTÊNCIA NOMINAL (Kw)	11	10	17	19
EMISSIONES DE CO (A 13% DE OXIGÉNIO)	0,38	0,24	0,45	0,47
EMISSIONES DE CO ² (%)	9,8	11,3	11,2	12,2
PESO (Kg)	130-150	130-150	150-180	150-180
DIÂM. DA CHAMINÉ (mm)	180	180	200	200

DIMENSÕES DISPONÍVEIS (mm)									
OSÍRIS STAND	REFERÊNCIAS	A	B	C	D	E	F	G	H
C/ PÉ 700	02.705545SPL	1090	730	460	580	745	180	-	200
C/LANHEIRO 700	02.705545SL	980	745	475	-	-	180	-	200
DUPLA FACE C/ PÉ 700	01.705545SP	980	745	490	-	-	180	-	245
DUPLA FACE C/ LANHEIRO 700	01.705545SL	980	745	490	-	-	180	-	245
LANHEIRO P/ 700 (OPCIONAL)	03.LENSL700	400	730	455	-	-	-	-	-
C/ PÉ 1000	01.1001000 SPL	1135	820	510	630	1015	200	-	245
C/ LANHEIRO 1000	01.10000SL	1030	1015	540	-	-	200	-	245
DUPLA FACE C/ PÉ 1000	02.10000SP	1030	1015	540	-	-	200	-	245
DUPLA FACE C/ LANHEIRO 1000	02.10000SDFL	1030	1015	540	-	-	200	-	245
LANHEIRO P/ 1000 (OPCIONAL)	03.LENSL1000	430	900	540	-	-	-	-	-





COM
VENTILAÇÃO
FORÇADA

COLIMA FRENTE LENHA



CHAPA DE AÇO



GRANITO CINZA



GRANITO ROSA

CONSUMO DE LENHA	RENDIMENTO	AQUECIMENTO (VOLUME MÁXIMO)
1,7-3,3 Kg/h	76%	310 m ³

OPCIONAL: REVESTIMENTO EM PEDRA – A PEDIDO DOS NOSSOS CLIENTES E SOB CONSULTA DE PREÇO, PODER-SE-Á APLICAR OUTRO TIPO DE PEDRA NO REVESTIMENTO DAS SALAMANDRAS.



CARACTERÍSTICAS	COLIMA FRENTE
POTÊNCIA DE UTILIZAÇÃO (kW)	7,3-13,7
POTÊNCIA NOMINAL (Kw)	10,5
EMISSIONES DE CO (A 13% DE OXIGÉNIO)	0,75
EMISSIONES DE CO ² (%)	10,2
PESO (Kg)	130
DIÂMETRO DA CHAMINÉ (mm)	150

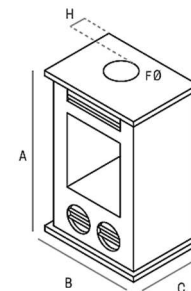

COLIMA FRENTE	REFERÊNCIAS	DIMENSÕES DISPONÍVEIS (mm)							
		A	B	C	D	E	F	G	H
CHAPA DE AÇO	700 CHP	920	570	420	-	-	150	-	80
GRANITO CINZA	100 C	920	570	420	-	-	150	-	80
GRANITO ROSA	200 R	920	570	420	-	-	150	-	80





COM
VENTILAÇÃO
FORÇADA

COLIMA CANTO LENHA



CHAPA DE AÇO



GRANITO CINZA



GRANITO ROSA

CONSUMO DE LENHA	RENDIMENTO	AQUECIMENTO (VOLUME MÁXIMO)
1,7-3,3 Kg/h	76%	330 m ³

OPCIONAL: REVESTIMENTO EM PEDRA – A PEDIDO DOS NOSSOS CLIENTES E SOB CONSULTA DE PREÇO, PODER-SE-Á APLICAR OUTRO TIPO DE PEDRA NO REVESTIMENTO DAS SALAMANDRAS.

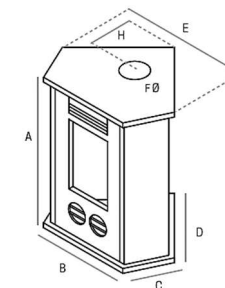

CARACTERÍSTICAS	COLIMA FRENTE
POTÊNCIA DE UTILIZAÇÃO (kW)	7,3-13,7
POTÊNCIA NOMINAL (Kw)	10,5
EMISSIONES DE CO (A 13% DE OXIGÉNIO)	0,75
EMISSIONES DE CO ² (%)	10,2
PESO (Kg)	130
DIÂMETRO DA CHAMINÉ (mm)	150

		DIMENSÕES DISPONÍVEIS (mm)							
COLIMA CANTO	REFERÊNCIAS	A	B	C	D	E	F	G	H
CHAPA DE AÇO	701 CHP	920	450	245	570	800	150	-	235
GRANITO CINZA	100 C	920	450	245	570	800	150	-	235
GRANITO ROSA	200 R	920	450	245	570	800	150	-	235





COM
VENTILAÇÃO
FORÇADA

LINEA FRENTE / CANTO

LENHA



FRENTE

FRENTE C/ FORNO

CANTO

CANTO C/ FORNO

CONSUMO DE LENHA	RENDIMENTO	AQUECIMENTO (VOLUME MÁXIMO)
1,9-3,6 Kg/h	77%	280 m ³

CONSUMO DE LENHA	RENDIMENTO	AQUECIMENTO (VOLUME MÁXIMO)
2-3,8 Kg/h	77%	285 m ³



CARACTERÍSTICAS	FRENTE	FRENTE C/ FORNO	CANTO	CANTO C/ FORNO
POTÊNCIA DE UTILIZAÇÃO (kW)	6,2-11,8	6,2-11,8	6,2-11,8	6,2-11,8
POTÊNCIA NOMINAL (Kw)	10,5	10,5	10,5	10,5
EMISSÕES DE CO (A 13% DE OXIGÊNIO)	0,70	0,70	0,78	0,78
EMISSÕES DE CO ² (%)	11	11	11,2	11,2
PESO (Kg)	98	148	112	162
DIÂMETRO DA CHAMINÉ (mm)	150	150	150	150
MEDIDA DO FORNO (A X L X P) (mm)	-	225 X 340 X 250	-	225 X 340 X 250

LINEA	REFERÊNCIAS	DIMENSÕES DISPONÍVEIS (mm)							
		A	B	C	D	E	F	G	H
FRENTE LINEA	CV.58.80	800	580	420	-	-	150	-	145
FRENTE LINEA C/ FORNO	CV/CF.58.110	1100	580	420	-	-	150	-	145
CANTO LINEA	CV.64.80	800	620	280	440	620	150	-	190
CANTO LINEA C/ FORNO	CV.64.110	1100	620	280	440	620	150	-	190

SALAMANDRAS A LENHA – CONVECÇÃO NATURAL

DESIGN EXCLUSIVO



G1- WHITE CERAMICS



L2- LIMESTONE



A5- SERPENTINO



H2



F3- GRAY



R3- BLACK



CARACTERÍSTICAS	G1	L2	A5	H2	F3	R3
CONSUMO DE LENHA (Kg/h)	1,75	2,43	3,3	1,89	1,67	2,23
RENDIMENTO (%)	82	81,2	79,5	81	80	81,2
AQUECIMENTO (m ² máx.)	140	140	140	140	140	140
POTÊNCIA NOMINAL (Kw)	7	7,8	7,9	7	6,3	7,6
EMISSÕES DE CO (A 13% DE OXIGÉNIO)	0,08	0,12	0,1	0,1	0,05	0,1
EMISSÕES DE CO ² (%)	9,7	11,8	10,6	10,9	10,6	11,6
PESO (Kg)	156	250	162	131	146	150
COMPRIMENTO MÁX. LENHA (mm)	250	500	250	250	230	330
DIÂMETRO DA CHAMINÉ (mm)	150	150	150	150	150	150
DIMENSÕES (A X L X P) (mm)	1135x508x508	1025x762x448	1098x525x431	1570x508x508	1084x554x517	1104x558x550
REFERÊNCIAS	30000647	3008934	30000781	30000941	30000918	30000595

CERTIFICAÇÃO TÜV ALEMANHA

SALAMANDRAS A LENHA – CONVECÇÃO NATURAL

DESIGN EXCLUSIVO



G5- BEGE



I- S5L



C5- GRAY



SI- 7



R1- BROWN



E15



CARACTERÍSTICAS	G5	I-S5L	C5	SI-7	R1	E15
CONSUMO DE LENHA (Kg/h)	1,9	1,45	2,23	1,5	2,23	1,76
RENDIMENTO (%)	80	80	81,2	83	81,2	80
AQUECIMENTO (VOL. MÁX.) (m ³)	140	100	140	100	140	140
POTÊNCIA NOMINAL (Kw)	6,5	5	6,5	4,7	7,6	6
EMISSÕES DE CO (A 13% DE OXIGÉNIO)	0,08	0,1	0,1	0,1	0,1	0,1
EMISSÕES DE CO ² (%)	10,8	9,8	10,8	10,2	11,6	10,8
PESO (Kg)	153	86	105	90	150	116
COMPRIMENTO MÁX. LENHA (mm)	250	250	250	250	330	330
DIÂMETRO DA CHAMINÉ (mm)	150	120	150	150	150	150
DIMENSÕES (A X L X P) (mm)	1305x508x508	852x467x381	1066x448x408	920x473x362	1104x558x550	1087x552x707
REFERÊNCIAS	3000686	30000861	30009461	30009161	30000597	30006859

CERTIFICAÇÃO TÜV ALEMANHA





LACADOS – CORES DISPONÍVEIS



BORDEAUX BEGE BRANCO PRETO

CERÂMICA OU VIDRO



XISTO BRANCO XISTO COOPER CRISTAL

DORICA SALAMANDRA PELLETS

O modelo Dorica está disponível em duas potências: 8 Kw ou 10 Kw. Tem um design sóbrio e elegante, enquadrando-se nos mais variados ambientes. Pode, ainda, escolher entre acabamentos cerâmicos, vidro ou acabamentos lacados (verifique as cores disponíveis).

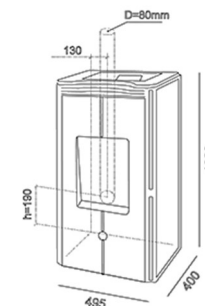

- Sistema de Corte Térmico – duplo vidro com caixa de ar (a pensar em quem tem crianças em casa);
- Comando touch com display gráfico LCD de utilização fácil e intuitiva;
- Gestão automática da combustão em função do tipo de saída de gases de instalação;
- Funcionamento silencioso para um total conforto;
- Porta com sistema mecânico de fecho triplo e sensor individual de porta aberta para uma segurança eficaz;
- Controlo e monitorização do equipamento via Internet e/ou Smartphone (opcional);
- Comando à distância por rádio frequência (opcional);
- Modelo Dorica Box: Sistema de ventilação que permite distribuição de ar quente para outras divisões (opcional).

CARACTERÍSTICAS	DORICA 8 KW	DORICA 10 KW
RENDIMENTO (%)	90	90
VOLUME DE AQUECIMENTO (m ³)	185	235
POTÊNCIA (Kw)	2,9-8,1	2,9-10,3
CAPACIDADE DEPÓSITO DE PELLETS (Kg)	26	26
PESO (Kg)	86* / 95**	86* / 95**
DIÂMETRO DA CHAMINÉ (mm)	80	80
AUTONOMIA MÁX. / MIN. (horas)	36 / 13	36 / 10

*Equipamento com acabamento lacado

**Equipamento com acabamento em pedra

ACABAMENTO	REFERÊNCIAS	
	DORICA 8 KW	DORICA 10 KW
BORDEAUX	002DBO.8.C	002DBO.10.C
BEGE	004DBE.8.C	004DBE.10.C
BRANCO	003DBR.8.C	003DBR.10.C
PRETO	001DPR.8.C	001DPR.10.C
XISTO BRANCO	005DXB.8.C	005DXB.10.C
XISTO PRETO	006DXC.8.C	006DXC.10.C
CRISTAL	007DPC.8.C	007DPC.10.C





DORICA BOX

SALAMANDRA PELLETS

LACADOS - CORES DISPONÍVEIS



BORDEAUX



BEGE



BRANCO



PRETO

CERÂMICA OU VIDRO



**XISTO
BRANCO**



**XISTO
COOPER**



CRISTAL

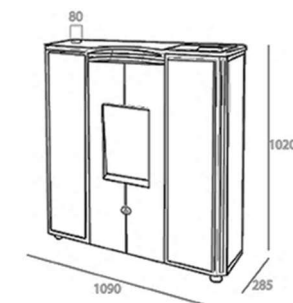

O modelo Dorica Box está disponível com 10 Kw de potência. O facto de ser compacta (profundidade reduzida) faz com que se adapte a divisões exíguas como corredores, mantendo o seu desempenho. Pode escolher os acabamentos de acordo com a decoração do espaço.

CARACTERÍSTICAS	DORICA 10 KW
RENDIMENTO (%)	90,5
VOLUME DE AQUECIMENTO (m ³)	235
POTÊNCIA (Kw)	2,9-10,6
CAPACIDADE DEPÓSITO DE PELLETS (Kg)	26
PESO (Kg)	86* / 95**
DIÂMETRO DA CHAMINÉ (mm)	80
AUTONOMIA MÁX. / MIN. (horas)	36 / 10

*Equipamento com acabamento lacado

**Equipamento com acabamento em pedra

ACABAMENTO	REFERÊNCIAS
BRANCO	DORICA 10 KW
BORDEAUX	002DBBO.10.C
BEGE	004DBBE.10.C
BRANCO	003DBBR.10.C
PRETO	001DBPR.10.C
XISTO BRANCO	005DBXB.10.C
XISTO PRETO	006DBXC.10.C
CRISTAL	007DBPC.10.C





COM
VENTILAÇÃO
FORÇADA

ORTENSIA SALAMANDRA PELLETS

Salamandra a Pellets com um design sóbrio e elegante. Muito prática e funcional. Acabamentos em chapa de aço lacado em Branco, Bordeaux e Preto. Com um consumo de pellets reduzido, consegue obter um elevado rendimento.



ORTENSIA

CONSUMO DE PELLETS	RENDIMENTO	AQUECIMENTO (VOLUME MÁXIMO)
0,7-2 Kg/h	90,32%	199,80 m ³



Comando por wireless



Grelha em ferro fundido



Saída de fumos posterior



Ventilação Forçada



Combustão dupla



Sistema rápido



Salamandra a pellets a ar



Aquecimento ventilado



Ideal para espaços pequenos



Fácil de limpar



Sistema silencioso



Patenteado



Programável



Sonda ambiente integrada



Sistema Stop & Go

DISPONÍVEL EM BRANCO, BORDEAUX E PRETO

OPÇÃO: PORTA EM VIDRO CRISTAL SERIGRAFADO



CARACTERÍSTICAS	ORTENSIA
POTÊNCIA NOMINAL (kW)	9,83
AUTONOMIA MÁXIMA (h)	20
CAPACIDADE DO RESERVATÓRIO (Kg)	15
DIMENSÕES (AXLXP mm)	900X440X480
DIÂMETRO DA SAÍDA DE FUMOS (mm)	200
DIMENSÃO ENTRADA DE AR (mm)	35
CONSUMO DE ENERGIA (watt)	50/300
PESO (Kg)	80
REFERÊNCIA	8057685819795

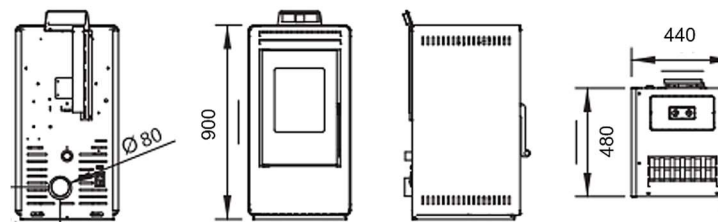



COM
VENTILAÇÃO
FORÇADA



CORNÉLIA

CONSUMO DE PELLETS	RENDIMENTO	AQUECIMENTO (VOLUME MÁXIMO)
0,65-2 Kg/h	84,6%	200 m ³



CARACTERÍSTICAS	CORNÉLIA
POTÊNCIA NOMINAL (kW)	8,7
AUTONOMIA MÁXIMA (h)	20
CAPACIDADE DO RESERVATÓRIO (Kg)	18
DIMENSÕES (AXLXP mm)	950X552X582
DIÂMETRO DA SAÍDA DE FUMOS (mm)	80
DIMENSÃO ENTRADA DE AR (mm)	40
CONSUMO DE ENERGIA (watt)	50/300
PESO (Kg)	140
REFERÊNCIA	19641

CORNÉLIA

SALAMANDRA DE CANTO A PELLETS

Salamandra de canto a pellets com linhas suaves e arredondadas, com revestimento em chapa de aço lacada Branco, Preto e Bordeaux. Projetada para ser inserida num canto (ângulo 90°). Particularmente adequada para ser colocada onde os fogões normais não aproveitam ao máximo as dimensões, dada a sua profundidade limitada, de apenas 55cm nas laterais.



- ✦ Comando com wireless; (1)
- ✦ Saída de fumos para a direita ou para esquerda; (2)
- ✦ Saída de fumos superior; (3)
- ✦ Grelha em ferro fundido; (4)
- ✦ Vidro anti sujidade; (5)
- ✦ Gaveta do cinzeiro removível. (6)

DISPONÍVEL EM BRANCO, PRETO E BORDEAUX

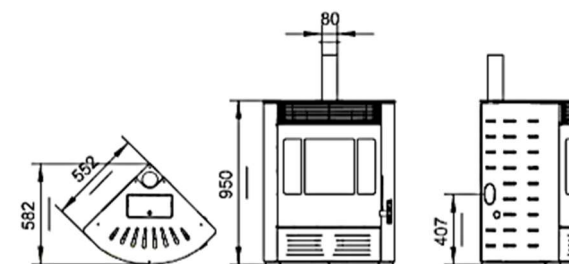



COM
VENTILAÇÃO
FORÇADA



SLIM



CONSUMO DE PELLETS	RENDIMENTO	AQUECIMENTO (VOLUME MÁXIMO)
0,7-1,5 Kg/h	89,15%	180 m ²

CARACTERÍSTICAS	SLIM
POTÊNCIA NOMINAL (kW)	8,7
AUTONOMIA MÁXIMA (h)	20
CAPACIDADE DO RESERVATÓRIO (Kg)	15
DIMENSÕES (AXLXP mm)	997X902X247
DIÂMETRO DA SAÍDA DE FUMOS (mm)	80
DIMENSÃO ENTRADA DE AR (mm)	40
CONSUMO DE ENERGIA (watt)	50/300
PESO (Kg)	105
REFERÊNCIA	19528

SLIM

SALAMANDRA A PELLETS



Comando por wireless



Grelha em ferro fundido



Saída de fumos superior



Ventilação Forçada



Combustão dupla



Sistema rápido



Salamandra a pellets a ar



Aquecimento ventilado



Ideal para espaços pequenos



Fácil de limpar



Sistema silencioso



Patenteado



Programável



Sonda ambiente integrada



Sistema Stop & Go

DISPONÍVEL EM BRANCO, PRETO E BORDEAUX
OPÇÃO: AR CANALIZÁVEL PARA OUTRAS DIVISÕES

A Salamandra a Pellets Slim apresenta um design harmonioso e minimalista, a sua profundidade reduzida, permite posicioná-la, em qualquer local da casa, mesmo nos sítios de passagem. Distingue-se pelo seu revestimento de aço com padrões geométricos característicos. O vidro cerâmico, grande e central, permite apreciar a visão da chama.

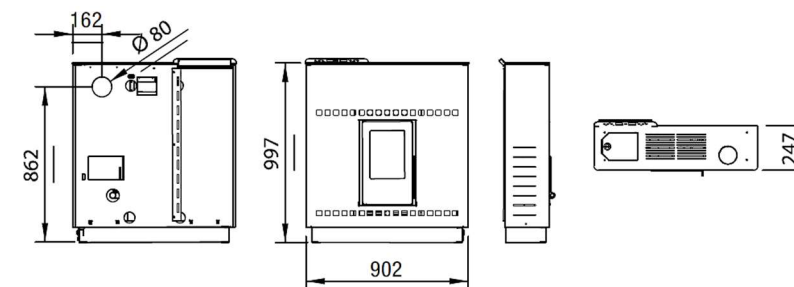



COM
VENTILAÇÃO
FORÇADA



ICON

CONSUMO DE PELLETS	RENDIMENTO	AQUECIMENTO (VOLUME MÁXIMO)
0,6-1,2 Kg/h	89,68%	120 m ³



CARACTERÍSTICAS	ICON
POTÊNCIA NOMINAL (kW)	4,62
AUTONOMIA MÁXIMA (h)	9
CAPACIDADE DO RESERVATÓRIO (Kg)	9
DIMENSÕES (AXLXP mm)	881X455X270
DIÂMETRO DA SAÍDA DE FUMOS (mm)	80
DIMENSÃO ENTRADA DE AR (mm)	35
CONSUMO DE ENERGIA (watt)	50/330
PESO (Kg)	48
REFERÊNCIA	18897 / 18903

ICON

SALAMANDRA A PELLETS



DISPONÍVEL EM PRETO, BRANCO E BORDEAUX

Com um design atrativo e elegante, a Salamandra a Pellets Icon possui câmara de combustão assimétrica, com porta lateral esquerda. O seu revestimento em chapa de aço lacada e vidro embutido, oferece um jogo particular de design e cores. Com ventilação dupla, dimensões gerais limitadas (apenas 270 mm de profundidade) e operações simplificadas de manutenção simples e esporádica, estão entre as principais peculiaridades da Icon. A saída de emissão de gases, poderá ser na parte traseira ou lateral direita, para facilitar a instalação do equipamento de acordo com as necessidades.

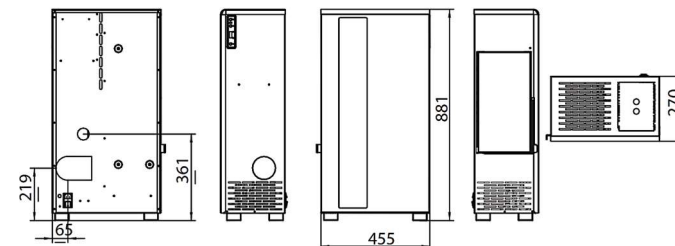

albicalor®

Recuperador a Água

Em termos comuns, um recuperador a água permite reutilizar o calor residual para aquecer a água, que por sua vez é enviada para toda a casa, através de tubagens para os sistemas de radiadores de aquecimento do ar, e para os acumuladores de aquecimento das águas sanitárias.

Permite o aquecimento de toda a casa, não se limitando a aquecer apenas a divisão onde foi instalado o recuperador. Este conforto proporcionado pelo aumento regulado da temperatura ambiente, acontece sem alterar a qualidade do ar que respiramos.

O aquecimento central é a solução que em termos energéticos pode ainda ser conjugada com outras soluções “verdes”, tais como o aproveitamento da energia solar térmica.

Aquecimento Central

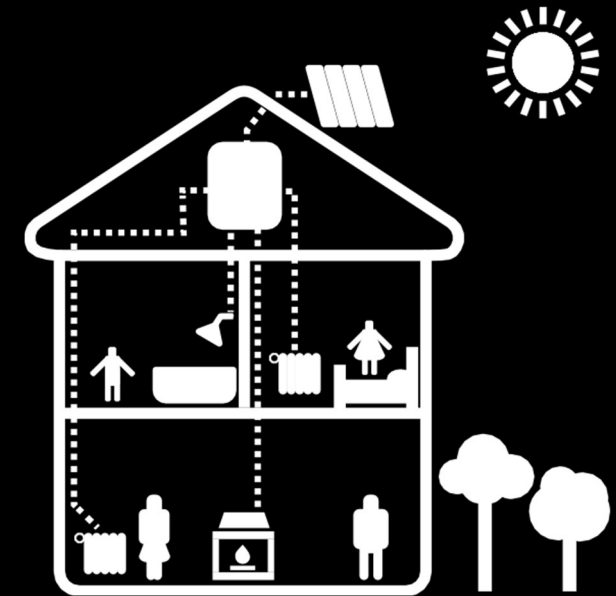

ENSAIOS & QUALIDADE

Ensaio realizado de acordo com a norma:
EN13229-W
Directiva de compatibilidade electromagnética:
93/68/CE
Directiva de baixa tensão:
73/23/CE

Ensaio realizado no CATIM:
EN13229:2001
EN13229:2001AC:2003
EN13229:2001A1:2003
EN13229:2001A2:2004



Equipamentos a Água

Para Aquecimento Central



RECUPERADORES LINHA MINIMALISTA

ELEGANCE	PÁG. 62
SINERGIE	PÁG. 64
ELEGANCE / ALFA ANGULAR 90°	PÁG. 66
SINERGIE DUPLA FACE	PÁG. 68
ELEGANCE MULTIFACES	PÁG. 70
ALFA SUPER	PÁG. 72
OMEGA SUPER	PÁG. 74
OMEGA SUPER DUPLA FACE	PÁG. 76
GUILHOTINE SUPER	PÁG. 78

RECUPERADORES LINHA RÚSTICA

ALBEX COM CRUZ	PÁG. 80
COSMOS	
ALBEX SEM CRUZ	
SUPER ALBEX COM CRUZ	
SUPER COSMOS	
SUPER ALBEX SEM CRUZ	

FOGÕES A LENHA / SALAMANDRAS A LENHA

DOMOSKY S30	PÁG. 82
COOKER H20	PÁG. 84
YURA H20 C/ FORNO INOX	PÁG. 86

CALDEIRAS A LENHA / CALDEIRAS A PELLETS

INOVA	PÁG. 88
VIGAS	PÁG. 90
EASYPELL	PÁG. 92





ELEGANCE



PLUS

CRISTAL



FECHOS CROMADOS OPCIONAIS



MOLDURAS 4 LADOS COMPATÍVEIS (OPCIONAIS)



ANTRACITE 45 mm
COR IGUAL AO
RECUPERADOR



ANTRACITE 90mm
COR IGUAL AO
RECUPERADOR



INOX 45mm
INOX 90mm
INOX ESCOVADO



CRISTAL 45mm
VIDRO PRETO



AÇO CROMADO 45mm
AÇO CROMADO 90mm
CROMADO



DESIGN ANTRACITE 100mm
COR IGUAL AO
RECUPERADOR

CONSUMO DE LENHA	RENDIMENTO	AQUECIMENTO (VOLUME MÁXIMO)
4,2-8,7 Kg/h	78%	910 m ³



CARACTERÍSTICAS	ELEGANCE	
	PLUS	CRISTAL
POTÊNCIA DE UTILIZAÇÃO (Kw)	23,9-44,6	
POTÊNCIA NOMINAL (Kw)	34,3	
POTÊNCIA DE UTILIZAÇÃO (Kcal)	20.680	
POTÊNCIA MÉDIA DA ÁGUA (Kw)	24	
EMISSÕES DE CO (A 13% DE O ²)	0,55	
EMISSÕES DE CO ₂ (%)	10,1	
CAPACIDADE VOLUMÉTRICA DE ÁGUA (Lt)	68	
PRESSÃO MÁXIMA DE TRABALHO (BAR)	3	
TEMPERATURA MÁXIMA DE SERVIÇO (°C)	90	
PESO (Kg)	205	
DIÂMETRO DA CHAMINÉ (mm)	200	

NOTA: VER MEDIDAS DAS MOLDURAS NA TABELA RESUMO NA PÁGINA 107

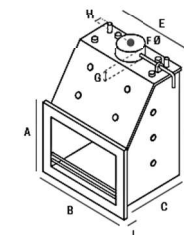

DIMENSÕES DISPONÍVEIS (mm)										
ELEGANCE	REFERÊNCIAS	A	B	C	D	E	F	G	H	I
PLUS	080 PL	545	764	585	855	730	200	75	165	5
CRISTAL	080 CRT	545	764	585	855	730	200	75	165	5





SINERGIE



ELEGANCE SINERGIE PLUS

CONSUMO DE LENHA	RENDIMENTO	AQUECIMENTO (VOLUME MÁXIMO)
3,8-7,9 Kg/h	76%	830 m ³

ALFA SUPER SINERGIE PLUS

CONSUMO DE LENHA	RENDIMENTO	AQUECIMENTO (VOLUME MÁXIMO)
5,3-10,2 Kg/h	75%	1050 m ³



ELEGANCE SINERGIE CRISTAL

CONSUMO DE LENHA	RENDIMENTO	AQUECIMENTO (VOLUME MÁXIMO)
3,8-7,9 Kg/h	76%	830 m ³

ALFA SUPER SINERGIE CRISTAL

CONSUMO DE LENHA	RENDIMENTO	AQUECIMENTO (VOLUME MÁXIMO)
5,3-10,2 Kg/h	75%	1050 m ³



FECHOS CROMADOS OPCIONAIS



MOLDURAS 4 LADOS COMPATÍVEIS (OPCIONAIS)

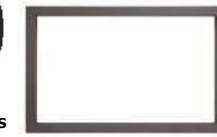

ANTRACITE 45 mm
COR IGUAL AO RECUPERADOR



ANTRACITE 90mm
COR IGUAL AO RECUPERADOR



INOX 45mm
INOX 90mm
INOX ESCOVADO



CRISTAL 45mm
VIDRO PRETO



AÇO CROMADO 45mm
AÇO CROMADO 90mm
CROMADO



DESIGN ANTRACITE 100mm
COR IGUAL AO RECUPERADOR

NOTA: VER MEDIDAS DAS MOLDURAS NA TABELA RESUMO NA PÁGINA 109

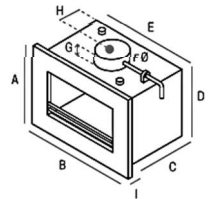

CARACTERÍSTICAS	ELEGANCE SINERG. PLUS / CRISTAL	ALFA SUPER SINERG. PLUS / CRISTAL
POTÊNCIA DE UTILIZAÇÃO (Kw)	21,5-39,9	33,1-61,4
POTÊNCIA NOMINAL (Kw)	30,6	47,2
POTÊNCIA DE UTILIZAÇÃO (Kcal)	18.500	28.500
POTÊNCIA MÉDIA DA ÁGUA (Kw)	21,9	33,6
EMISSÕES DE CO (A 13% DE O ²)	0,45	0,59
EMISSÕES DE CO ₂ (%)	9,9	12,2
CAPACIDADE VOLUMÉTRICA DE ÁGUA (Lt)	52	80
PRESSÃO MÁXIMA DE TRABALHO (BAR)	3	3
TEMPERATURA MÁXIMA DE SERVIÇO (°C)	90	90
PESO (Kg)	175	230
DÍAMETRO DA CHAMINÉ (mm)	200	225

DIMENSÕES DISPONÍVEIS (mm)										
ELEGANCE	REFERÊNCIAS	A	B	C	D	E	F	G	H	I
SINERGIE PLUS	080 PL	567	730	555	555	695	200	60	230	5
SINERGIE CRISTAL	080 CRT	567	730	555	555	695	200	60	230	5
ALFA SUPER	REFERÊNCIAS	A	B	C	D	E	F	G	H	I
SINERGIE PLUS	095 PL	610	808	685	595	772	225	87	280	5
SINERGIE CRISTAL	095 CRT	610	808	685	595	772	225	87	280	5





ANGULAR A 90°



ELEGANCE ANGULAR 90° PLUS

CONSUMO DE LENHA	RENDIMENTO	AQUECIMENTO (VOLUME MÁXIMO)
3,8-7,9 Kg/h	76%	830 m ³

ALFA ANGULAR 90° PLUS

CONSUMO DE LENHA	RENDIMENTO	AQUECIMENTO (VOLUME MÁXIMO)
5,3-10,2 Kg/h	75%	1050 m ³



ELEGANCE ANGULAR 90° CRISTAL

CONSUMO DE LENHA	RENDIMENTO	AQUECIMENTO (VOLUME MÁXIMO)
3,8-7,9 Kg/h	76%	830 m ³

ALFA ANGULAR 90° CRISTAL

CONSUMO DE LENHA	RENDIMENTO	AQUECIMENTO (VOLUME MÁXIMO)
5,3-10,2 Kg/h	75%	1050 m ³



FECHOS CROMADOS OPCIONAIS



MOLDURAS 4 LADOS COMPATÍVEIS (OPCIONAIS)

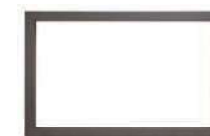

ANTRACITE 45 mm
COR IGUAL AO RECUPERADOR

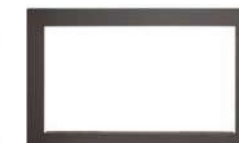

ANTRACITE 90mm
COR IGUAL AO RECUPERADOR



INOX 45mm
INOX 90mm
INOX ESCOVADO



CRISTAL 45mm
VIDRO PRETO



AÇO CROMADO 45mm
AÇO CROMADO 90mm
CROMADO



DESIGN ANTRACITE 100mm
COR IGUAL AO RECUPERADOR

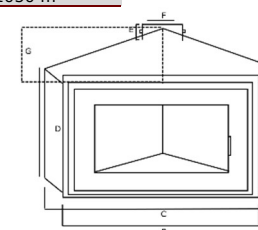

NOTA: VER MEDIDAS DAS MOLDURAS NA TABELA RESUMO NA PÁGINA 110



CARACTERÍSTICAS	ANGULAR 90°	
	ELEGANCE PLUS / CRISTAL	ALFA PLUS / CRISTAL
POTÊNCIA DE UTILIZAÇÃO (Kw)	21,5-39,9	33,1-61,4
POTÊNCIA NOMINAL (Kw)	30,6	47,2
POTÊNCIA DE UTILIZAÇÃO (Kcal)	18.500	28.500
POTÊNCIA MÉDIA DA ÁGUA (Kw)	21,9	33,6
EMISSIONES DE CO (A 13% DE O ²)	0,45	0,59
EMISSIONES DE CO ₂ (%)	9,9	12,2
CAPACIDADE VOLUMÉTRICA DE ÁGUA (Lt)	52	80
PRESSÃO MÁXIMA DE TRABALHO (BAR)	3	3
TEMPERATURA MÁXIMA DE SERVIÇO (°C)	90	90
PESO (Kg)	175	230
DIÂMETRO DA CHAMINÉ (mm)	200	225

		DIMENSÕES DISPONÍVEIS (mm)						
ELEGANCE	REFERÊNCIAS	A	B	C	D	E	F	G
ANGULAR 90° PLUS	03.080 PL	545	764	985	445	100	200	760
ANGULAR 90° CRISTAL	03.080 CRT	445	764	985	545	100	200	760
ALFA	REFERÊNCIAS	A	B	C	D	E	F	G
ANGULAR 90° PLUS	01ALSANGPL90	610	808	1110	505	60	225	820
ANGULAR 90° CRISTAL	01ALSANGCRC90	610	808	1110	505	60	225	820





DUPLA FACE SINERGIE



ELEGANCE SINERGIE DUPLA FACE PLUS

CONSUMO DE LENHA	RENDIMENTO	AQUECIMENTO (VOLUME MÁXIMO)
3,4-7,1 Kg/h	75%	740 m ³

ALFA SUPER SINERGIE DUPLA FACE PLUS

CONSUMO DE LENHA	RENDIMENTO	AQUECIMENTO (VOLUME MÁXIMO)
5-9,3 Kg/h	75%	1025 m ³



ELEGANCE SINERGIE DUPLA FACE CRISTAL

CONSUMO DE LENHA	RENDIMENTO	AQUECIMENTO (VOLUME MÁXIMO)
3,4-7,1 Kg/h	75%	740 m ³

ALFA SUPER SINERGIE DUPLA FACE CRISTAL

CONSUMO DE LENHA	RENDIMENTO	AQUECIMENTO (VOLUME MÁXIMO)
5-9,3 Kg/h	75%	1025 m ³



FECHOS CROMADOS OPCIONAIS



MOLDURAS 4 LADOS COMPATÍVEIS (OPCIONAIS)

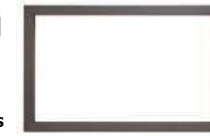

ANTRACITE 45 mm
COR IGUAL AO RECUPERADOR



ANTRACITE 90mm
COR IGUAL AO RECUPERADOR



INOX 45mm
INOX 90mm
INOX ESCOVADO



CRISTAL 45mm
VIDRO PRETO



AÇO CROMADO 45mm
AÇO CROMADO 90mm
CROMADO



DESIGN ANTRACITE 100mm
COR IGUAL AO RECUPERADOR



CARACTERÍSTICAS	ELEGANCE SINERGIE DUPLA FACE PLUS / CRISTAL	ALFA SUPER SINERGIE DUPLA FACE PLUS / CRISTAL
POTÊNCIA DE UTILIZAÇÃO (Kw)	19,7-36,6	31,3-58,2
POTÊNCIA NOMINAL (Kw)	28,1	44,7
POTÊNCIA DE UTILIZAÇÃO (Kcal)	17.000	27.000
POTÊNCIA MÉDIA DA ÁGUA (Kw)	19,6	31,3
EMISSÕES DE CO (A 13% DE O ²)	0,4	0,57
EMISSÕES DE CO ₂ (%)	8,9	11,1
CAPACIDADE VOLUMÉTRICA DE ÁGUA (Lt)	43	72
PRESSÃO MÁXIMA DE TRABALHO (BAR)	3	3
TEMPERATURA MÁXIMA DE SERVIÇO (°C)	90	90
PESO (Kg)	185	200
DIÂMETRO DA CHAMINÉ (mm)	200	225

NOTA: VER MEDIDAS DAS MOLDURAS NA TABELA RESUMO NA PÁGINA 109

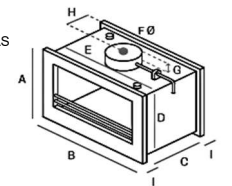

DIMENSÕES DISPONÍVEIS (mm)										
ELEGANCE SINERGIE	REFERÊNCIAS	A	B	C	D	E	F	G	H	I
DUPLA FACE PLUS	022.080 PL	567	730	603	555	695	200	70	302	5
DUPLA FACE CRISTAL	022.080 CRT	567	730	603	555	695	200	70	302	5
ALFA SUPER SINERGIE	REFERÊNCIAS	A	B	C	D	E	F	G	H	I
DUPLA FACE PLUS	022.80065 PL	610	808	722	585	772	225	60	361	5
DUPLA FACE CRISTAL	022.80065 CRT	610	808	722	585	772	225	60	361	5





MULTIFACES ELEGANCE

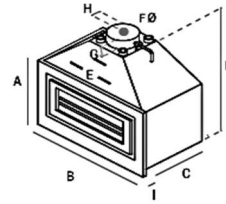

ELEGANCE C/ FRENTE E 1 LATERAL (DIR./ESQ.)

CONSUMO DE LENHA	RENDIMENTO	AQUECIMENTO (VOLUME MÁXIMO)
5,4-8,4 Kg/h	75%	880 m ³

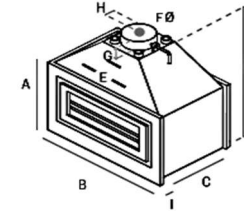

ELEGANCE C/ 2 FRENTE E 1 LATERAL (DIR./ESQ.)

CONSUMO DE LENHA	RENDIMENTO	AQUECIMENTO (VOLUME MÁXIMO)
5,8-11,2 Kg/h	75%	836 m ³



ELEGANCE C/ 1 FRENTE E 2 LATERAIS

CONSUMO DE LENHA	RENDIMENTO	AQUECIMENTO (VOLUME MÁXIMO)
5,8-11,2 Kg/h	75%	836 m ³



FECHOS CROMADOS OPCIONAIS



CARACTERÍSTICAS	ELEGANCE		
	C/ 1 FRENTE E 1 LATERAL (DIR./ESQ.)	C/ 2 FRENTE E 1 LATERAL (DIR./ESQ.)	C/ 1 FRENTE E 2 LATERAIS
POTÊNCIA DE UTILIZAÇÃO (Kw)	23,1-43,1	21,9-40,9	
POTÊNCIA NOMINAL (Kw)	33,2	31,5	
POTÊNCIA DE UTILIZAÇÃO (Kcal)	20.000	19.000	
POTÊNCIA MÉDIA DA ÁGUA (Kw)	24	23	
EMISSÕES DE CO (A 13% DE O ²)	0,53	0,51	
EMISSÕES DE CO ₂ (%)	9,7	9,8	
CAPACIDADE VOLUMÉTRICA DE ÁGUA (Lt)	55	50	
PRESSÃO MÁXIMA DE TRABALHO (BAR)	3	3	
TEMPERATURA MÁXIMA DE SERVIÇO (°C)	90	90	
PESO (Kg)	190	180	
DIÂMETRO DA CHAMINÉ (mm)	200	200	

DIMENSÕES DISPONÍVEIS (mm)										
ELEGANCE	REFERÊNCIAS	A	B	C	D	E	F	G	H	I
C/ 1 FRENTE E 1 LATERAL (DIR./ESQ.)	03.080PL2	590	810	605	880	810	200	75	280	5
C/ 2 FRENTE E 1 LATERAL (DIR./ESQ.)	04.080PL3	590	810	605	880	810	200	75	280	5
C/ 1 FRENTE E 2 LATERAIS	05.080PL4	590	860	605	880	810	200	75	280	5





ALFA SUPER



SUPER PLUS

SUPER CRISTAL

CONSUMO DE LENHA	RENDIMENTO	AQUECIMENTO (VOLUME MÁXIMO)
6-11,4 Kg/h	77%	1168 m ³



FECHOS CROMADOS OPCIONAIS



MOLDURAS 4 LADOS COMPATÍVEIS (OPCIONAIS)

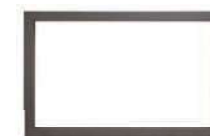

ANTRACITE 45 mm
COR IGUAL AO RECUPERADOR

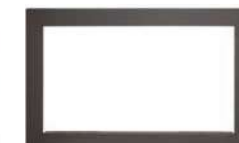

ANTRACITE 90mm
COR IGUAL AO RECUPERADOR



INOX 45mm
INOX 90mm
INOX ESCOVADO



CRISTAL 45mm
VIDRO PRETO



AÇO CROMADO 45mm
AÇO CROMADO 90mm
CROMADO



DESIGN ANTRACITE 100mm
COR IGUAL AO RECUPERADOR

NOTA: VER MEDIDAS DAS MOLDURAS NA TABELA RESUMO NA PÁGINA 109

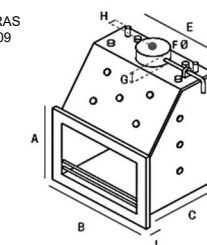

CARACTERÍSTICAS	ALFA	
	SUPER PLUS	SUPER CRISTAL
POTÊNCIA DE UTILIZAÇÃO (Kw)	37,1-68,9	
POTÊNCIA NOMINAL (Kw)	53,1	
POTÊNCIA DE UTILIZAÇÃO (Kcal)	32.000	
POTÊNCIA MÉDIA DA ÁGUA (Kw)	37,1	
EMISSÕES DE CO (A 13% DE O ²)	0,7	
EMISSÕES DE CO ₂ (%)	13,7	
CAPACIDADE VOLUMÉTRICA DE ÁGUA (Lt)	90	
PRESSÃO MÁXIMA DE TRABALHO (BAR)	3	
TEMPERATURA MÁXIMA DE SERVIÇO (°C)	90	
PESO (Kg)	250	
DIÂMETRO DA CHAMINÉ (mm)	200	

ALFA	REFERÊNCIAS	DIMENSÕES DISPONÍVEIS (mm)								
		A	B	C	D	E	F	G	H	I
SUPER PLUS	085PL	610	808	640	990	777	200	75	160	5
SUPER CRISTAL	085CRT	610	808	640	990	777	200	75	160	5





OMEGA SUPER



SUPER 1000 PLUS

CONSUMO DE LENHA	RENDIMENTO	AQUECIMENTO (VOLUME MÁXIMO)
7,2-13,9 Kg/h	76%	1331 m ³

SUPER 1200 PLUS

CONSUMO DE LENHA	RENDIMENTO	AQUECIMENTO (VOLUME MÁXIMO)
8,9-18,5 Kg/h	75%	1540 m ³



SUPER 1000 CRISTAL

CONSUMO DE LENHA	RENDIMENTO	AQUECIMENTO (VOLUME MÁXIMO)
7,2-13,9 Kg/h	76%	1331 m ³

SUPER 1200 CRISTAL

CONSUMO DE LENHA	RENDIMENTO	AQUECIMENTO (VOLUME MÁXIMO)
8,9-18,5 Kg/h	75%	1540 m ³



FECHOS CROMADOS OPCIONAIS



MOLDURAS 4 LADOS COMPATÍVEIS (OPCIONAIS)

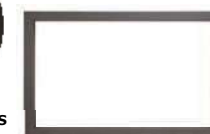

ANTRACITE 45 mm
COR IGUAL AO RECUPERADOR

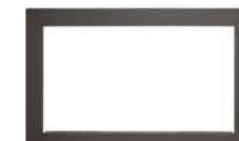

ANTRACITE 90mm
COR IGUAL AO RECUPERADOR



INOX 45mm
INOX 90mm
INOX ESCOVADO



CRISTAL 45mm
VIDRO PRETO



ÃO CROMADO 45mm
ÃO CROMADO 90mm
CROMADO



DESIGN ANTRACITE 100mm
COR IGUAL AO RECUPERADOR

NOTA: VER MEDIDAS DAS MOLDURAS NA TABELA RESUMO NA PÁGINA 109

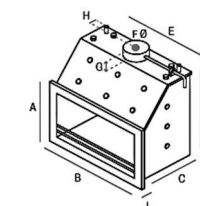

CARACTERÍSTICAS	OMEGA SUPER PLUS / CRISTAL	
	1000	1200
POTÊNCIA DE UTILIZAÇÃO (Kw)	44-81,8	51-94,7
POTÊNCIA NOMINAL (Kw)	62,9	73
POTÊNCIA DE UTILIZAÇÃO (Kcal)	38.000	44.000
POTÊNCIA MÉDIA DA ÁGUA (Kw)	44	51,1
EMISSIONES DE CO (A 13% DE O ²)	0,82	1,1
EMISSIONES DE CO ₂ (%)	14,4	17,1
CAPACIDADE VOLUMÉTRICA DE ÁGUA (Lt)	105	130
PRESSÃO MÁXIMA DE TRABALHO (BAR)	3	3
TEMPERATURA MÁXIMA DE SERVIÇO (°C)	90	90
PESO (Kg)	270	330
DÍAMETRO DA CHAMINÉ (mm)	225	250

OMEGA SUPER	REFERÊNCIAS	DIMENSÕES DISPONÍVEIS (mm)								
		A	B	C	D	E	F	G	H	I
1000 PLUS	10.100700PL	620	1015	585	965	980	225	80	170	5
1000 CRISTAL	10.100700CRT	620	1015	585	965	980	225	80	170	5
1200 PLUS	03.12700PL	800	1210	590	1065	1165	250	95	175	5
1200 CRISTAL	03.12700CRT	800	1210	590	1065	1165	250	95	175	5





DUPLA FACE OMEGA SUPER



SUPER 1000 PLUS

CONSUMO DE LENHA	RENDIMENTO	AQUECIMENTO (VOLUME MÁXIMO)
6,8-13,1 Kg/h	75%	1261 m ³

SUPER 1200 PLUS

CONSUMO DE LENHA	RENDIMENTO	AQUECIMENTO (VOLUME MÁXIMO)
8,5-17,7 Kg/h	75%	1460 m ³



SUPER 1000 CRISTAL

CONSUMO DE LENHA	RENDIMENTO	AQUECIMENTO (VOLUME MÁXIMO)
6,8-13,1 Kg/h	75%	1261 m ³

SUPER 1200 CRISTAL

CONSUMO DE LENHA	RENDIMENTO	AQUECIMENTO (VOLUME MÁXIMO)
8,5-17,7 Kg/h	75%	1460 m ³



FECHOS CROMADOS OPCIONAIS



MOLDURAS 4 LADOS COMPATÍVEIS (OPCIONAIS)

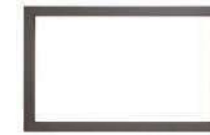

ANTRACITE 45 mm
COR IGUAL AO RECUPERADOR



ANTRACITE 90mm
COR IGUAL AO RECUPERADOR



INOX 45mm
INOX 90mm
INOX ESCOVADO



CRISTAL 45mm
VIDRO PRETO



AÇO CROMADO 45mm
AÇO CROMADO 90mm
CROMADO



DESIGN ANTRACITE 100mm
COR IGUAL AO RECUPERADOR



CARACTERÍSTICAS	OMEGA DUPLA FACE SUPER PLUS / CRISTAL	
	1000	1200
POTÊNCIA DE UTILIZAÇÃO (Kw)	41-77,5	48,5-94,9
POTÊNCIA NOMINAL (Kw)	59,6	69,7
POTÊNCIA DE UTILIZAÇÃO (Kcal)	36.000	42.000
POTÊNCIA MÉDIA DA ÁGUA (Kw)	41,7	48,7
EMISSÕES DE CO (A 13% DE O ²)	0,8	1
EMISSÕES DE CO ₂ (%)	13,9	15,6
CAPACIDADE VOLUMÉTRICA DE ÁGUA (Lt)	92	106
PRESSÃO MÁXIMA DE TRABALHO (BAR)	3	3
TEMPERATURA MÁXIMA DE SERVIÇO (°C)	90	90
PESO (Kg)	275	330
DÍAMETRO DA CHAMINÉ (mm)	225	250

NOTA: VER MEDIDAS DAS MOLDURAS NA TABELA RESUMO NA PÁGINA 109

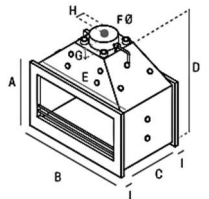

OMEGA SUPER DUPLA FACE	REFERÊNCIAS	DIMENSÕES DISPONÍVEIS (mm)								
		A	B	C	D	E	F	G	H	I
1000 PLUS	11.100700PL	620	1015	643	955	910	225	100	322	5
1000 CRISTAL	11.100700CRT	620	1015	643	955	910	225	100	322	5
1200 PLUS	07.12700PL	800	1210	630	1080	1115	250	95	320	5
1200 CRISTAL	07.12700CRT	800	1210	630	1080	1115	250	95	320	5





GUILHOTINE SUPER



SUPER CRISTAL

CONSUMO DE LENHA	RENDIMENTO	AQUECIMENTO (VOLUME MÁXIMO)
6,8-11,2 Kg/h	77%	1261 m ³



SUPER CRISTAL DUPLA FACE

CONSUMO DE LENHA	RENDIMENTO	AQUECIMENTO (VOLUME MÁXIMO)
6,5-10,5 Kg/h	77%	1190 m ³



NOTA: DUPLO SISTEMA DE ABERTURA DA PORTA PARA LIMPEZA DO VIDRO E PARA CARREGAMENTO DE LENHA.

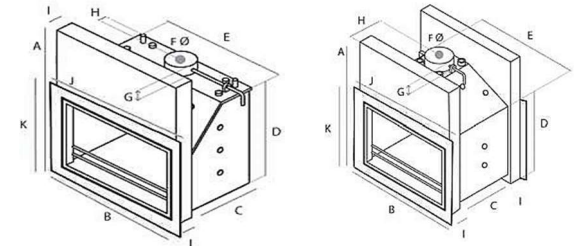

CARACTERÍSTICAS	GUILHOTINE SUPER	
	CRISTAL	DUPLA FACE CRISTAL
POTÊNCIA DE UTILIZAÇÃO (Kw)	41-77,5	39,4-73,3
POTÊNCIA NOMINAL (Kw)	59,7	56,3
POTÊNCIA DE UTILIZAÇÃO (Kcal)	36.000	34.000
POTÊNCIA MÉDIA DA ÁGUA (Kw)	41,7	39,4
EMISSÕES DE CO (A 13% DE O ²)	0,6	0,65
EMISSÕES DE CO ₂ (%)	14	13,5
CAPACIDADE VOLUMÉTRICA DE ÁGUA (Lt)	105	95
PRESSÃO MÁXIMA DE TRABALHO (BAR)	3	3
TEMPERATURA MÁXIMA DE SERVIÇO (°C)	90	90
PESO (Kg)	360	380
DIÂMETRO DA CHAMINÉ (mm)	225	225

GUILHOTINE SUPER	REFERÊNCIAS	DIMENSÕES DISPONÍVEIS (mm)										
		A	B	C	D	E	F	G	H	I	J	K
CRISTAL	03.1065.682	1350	1095	465	980	955	225	75	170	190	1140	790
DUPLA FACE CRISTAL	04.1065.682	1350	1095	550	980	955	225	75	275	190	1140	790





RÚSTICOS



ALBEX C/ CRUZ



COSMOS



ALBEX S/ CRUZ

CONSUMO DE LENHA	RENDIMENTO	AQUECIMENTO (VOLUME MÁXIMO)
4,2-8,7 Kg/h	78%	910 m ³

SUPER ALBEX C/ CRUZ

SUPER COSMOS

SUPER ALBEX S/ CRUZ

CONSUMO DE LENHA	RENDIMENTO	AQUECIMENTO (VOLUME MÁXIMO)
6-11,4 Kg/h	77%	1168 m ³

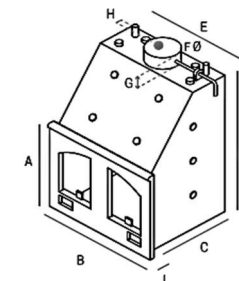

CARACTERÍSTICAS	ALBEX C/CRUZ	COSMOS	ALBEX S/CRUZ	SUPER ALBEX C/ CRUZ	SUPER COSMOS	SUPER ALBEX S/ CRUZ
POTÊNCIA DE UTILIZAÇÃO (Kw)	23,9-44,6			37,1-68,9		
POTÊNCIA NOMINAL (Kw)	34,3			52,1		
POTÊNCIA DE UTILIZAÇÃO (Kcal)	20.680			32.000		
POTÊNCIA MÉDIA DA ÁGUA (Kw)	24			37,1		
EMISSIONES DE CO (A 13% DE O ²)	0,5			0,7		
EMISSIONES DE CO ₂ (%)	10,1			13,7		
CAPACIDADE VOLUMÉTRICA DE ÁGUA (Lt)	68			90		
PRESSÃO MÁXIMA DE TRABALHO (BAR)	3			3		
TEMPERATURA MÁXIMA DE SERVIÇO (°C)	90			90		
PESO (Kg)	210			250		
DIÂMETRO DA CHAMINÉ (mm)	200			200		

DIMENSÕES DISPONÍVEIS (mm)										
RÚSTICOS	REFERÊNCIAS	A	B	C	D	E	F	G	H	I
ALBEX C/CRUZ	050A	575	750	545	900	700	200	75	145	27
COSMOS	060	575	750	545	900	700	200	75	145	27
ALBEX S/CRUZ	055	575	750	545	900	700	200	75	145	27
SUPER ALBEX C/ CRUZ	065A	700	840	610	1085	755	200	75	150	27
SUPER COSMOS	075	700	840	610	1085	755	200	75	150	27
SUPER ALBEX S/CRUZ	070	700	840	610	1085	755	200	75	150	27





CORES DISPONÍVEIS



PORMENOR



Tampo em vidro Vitrocerâmico com possibilidade de saída de fumos na parte superior ou por trás.



Tampo em vidro Vitrocerâmico com saída de fumos.



Tampo em aço carbono com possibilidade de saída de fumos na parte superior ou por trás.

CONSUMO DE LENHA	RENDIMENTO	AQUECIMENTO (VOLUME MÁXIMO)
3,8-8 Kg/h	76%	838 m ³



CARACTERÍSTICAS	DOMOSKY
POTÊNCIA DE UTILIZAÇÃO (Kw)	23,9-44,6
POTÊNCIA NOMINAL (Kw)	31,6
POTÊNCIA DE UTILIZAÇÃO (Kcal)	20.680
POTÊNCIA MÉDIA DA ÁGUA (Kw)	22
EMISSIONES DE CO (A 13% DE O ²)	0,51
EMISSIONES DE CO ₂ (%)	9,3
CAPACIDADE VOLUMÉTRICA DE ÁGUA (Lt)	43
PRESSÃO MÁXIMA DE TRABALHO (BAR)	3
TEMPERATURA MÁXIMA DE SERVIÇO (°C)	90
PESO C/ FORRA LACADA(Kg)	340
DIÂMETRO DA CHAMINÉ (mm)	150
MEDIDA DO FORNO (A X L X P)	315x377x540

DOMOSKY S30

FOGÃO A LENHA

- (1) O modelo Domosky S30 permite-lhe cozinhar com diferentes temperaturas, em ambas as partes do fogão;
- (2) Tem uma pega frontal que lhe permite secar a roupa;
- (3) Na parte frontal do fogão, existe um mecanismo que ao pressionar para dentro faz ligação da saída de fumos diretamente para a chaminé. Este sistema é necessário acionar sempre que se acende o fogão, após a chaminé estar quente deverá colocar na posição inicial (puxar para fora);
- (4) Para facilitar o carregamento de lenha o Domosky S30 tem uma porta com 215x205 mm;
- (5) Poderá ajustar o ar para a câmara de combustão, aumentando ou diminuindo através de um termostato automático. Este dispositivo varia automaticamente o fluxo de ar, mantendo o grau da temperatura previamente selecionada;
- (6) Termómetro para poder ver a temperatura da água no interior da caldeira e termostato de temperatura regulável que permite acionar a bomba circuladora;
- (7) Registo incorporado na gaveta de cinzas, programável manualmente para entrada de ar na câmara de combustão;
- (8) Gaveta de cinzas para facilitar a limpeza das mesmas;
- (9) Gaveta de vistoria que facilita a manutenção e limpeza da tiragem de fumos;
- (10) Fuso de ajustamento da grelha;
- (11) Patilha de regulação de temperatura (para aquecimento dos radiadores, do forno, ou dos dois em simultâneo);
- (12) Este fogão está equipado com um forno em inox de grandes dimensões (A:315 x L:377 x P:540 mm). Devido à passagem de calor em todo o redor do forno, o mesmo terá uma temperatura homogénea e constante, visionada por um termómetro, localizado no vidro da porta;
- (13) Gaveta deslizante para efeito de estufa ou arrumação de lenha por baixo do forno;
- (14) Tomada de ligação da bomba circulatória.

Exemplos de saídas de fumos



Saída dos fumos por trás



Saída dos fumos na parte superior



DIMENSÕES DISPONÍVEIS (mm)									
DOMOSKY	REFERÊNCIAS	A	B	C	D	E	F	G	H
DOMOSKY S30	DOMS30	850	1120	650	215	205	150	-	140





**XISTO
COOPER**



**XISTO
BRANCO**

CONSUMO DE LENHA	RENDIMENTO	AQUECIMENTO (VOLUME MÁXIMO)
5,5-10 Kg/h	76%	928 m ³

Salamandra a Lenha para aquecimento central a água, forno em inox com boas dimensões para cozinhar e ventilação automática a ar quente para a divisão onde está instalada.

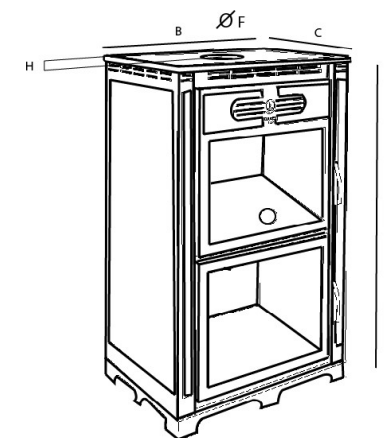

CARACTERÍSTICAS	COOKER H20
POTÊNCIA DE UTILIZAÇÃO (Kw)	24,4-45,5
POTÊNCIA NOMINAL (Kw)	35
POTÊNCIA DE UTILIZAÇÃO (Kcal)	21.110
POTÊNCIA MÉDIA DA ÁGUA (Kw)	24,5
EMISSÕES DE CO (A 13% DE O ²)	0,56
EMISSÕES DE CO ₂ (%)	10,3
CAPACIDADE VOLUMÉTRICA DE ÁGUA (Lt)	119
PRESSÃO MÁXIMA DE TRABALHO (BAR)	3
TEMPERATURA MÁXIMA DE SERVIÇO (°C)	90
PESO (Kg)	375
DIÂMETRO DA CHAMINÉ (mm)	200
MEDIDA DO FORNO (A X L X P mm)	400x600x405

		DIMENSÕES DISPONÍVEIS (mm)							
COOKER H20	REFERÊNCIAS	A	B	C	D	E	F	G	H
COOKER H20	COOKERH20	1435	925	665	-	-	200	-	290





YURA H20

SALAMANDRA A LENHA C/ FORNO INOX

Salamandra a Lenha para aquecimento central a água, forno em inox com boas dimensões para cozinhar.

Design com linhas direitas, a Yura é prática e eficaz para o aquecimento da sua casa e confeccionar os seus cozinhados.



Forno em inox de grandes dimensões, com capacidade para quatro tabuleiros.

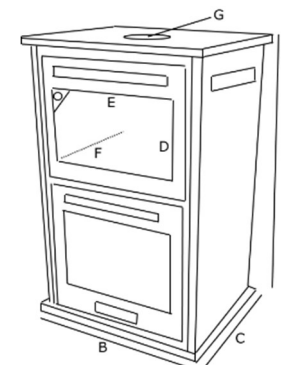

YURA H20

CONSUMO DE LENHA	RENDIMENTO	AQUECIMENTO (VOLUME MÁXIMO)
4,2-8,7 Kg/h	78%	910 m ³



CARACTERÍSTICAS	YURA H20
POTÊNCIA DE UTILIZAÇÃO (Kw)	23,9-44,6
POTÊNCIA NOMINAL (Kw)	34,3
POTÊNCIA DE UTILIZAÇÃO (Kcal)	20.680
POTÊNCIA MÉDIA DA ÁGUA (Kw)	24
EMISSIONES DE CO (A 13% DE O ²)	0,55
EMISSIONES DE CO ₂ (%)	10,1
CAPACIDADE VOLUMÉTRICA DE ÁGUA (Lt)	68
PRESSÃO MÁXIMA DE TRABALHO (BAR)	3
TEMPERATURA MÁXIMA DE SERVIÇO (°C)	90
PESO (Kg)	315
DIÂMETRO DA CHAMINÉ (mm)	200
MEDIDA DO FORNO (A X L X P mm)	330x505x390

YURA H20 C/ FORNO	REFERÊNCIAS	DIMENSÕES DISPONÍVEIS (mm)						
		A	B	C	D	E	F	G
YURA H20	YURAH20	1210	770	590	330	505	390	200





INOVA CALDEIRA A LENHA



INOVA H20 35kW

DETALHES

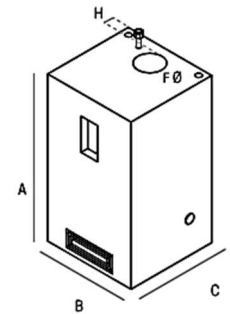

CARACTERÍSTICAS	INOVA H20 35KW
POTÊNCIA DE UTILIZAÇÃO (Kw)	34,3-64
POTÊNCIA NOMINAL (Kw)	49,2
POTÊNCIA DE UTILIZAÇÃO (Kcal)	29.690
POTÊNCIA MÉDIA DA ÁGUA (Kw)	35
EMISSIONES DE CO (A 13% DE O ²)	0,7
EMISSIONES DE CO ₂ (%)	13,7
CAPACIDADE VOLUMÉTRICA DE ÁGUA (Lt)	65
PRESSÃO MÁXIMA DE TRABALHO (BAR)	3
TEMPERATURA MÁXIMA DE SERVIÇO (°C)	90
PESO (Kg)	230
DIÂMETRO DA CHAMINÉ (mm)	180

CONSUMO DE LENHA	RENDIMENTO	AQUECIMENTO (VOLUME MÁXIMO)
5,5-10,6 Kg/h	76%	1050 m ³

CALDEIRA A LENHA	REFERÊNCIAS	DIMENSÕES DISPONÍVEIS (mm)							
		A	B	C	D	E	F	G	H
INOVA H20	INOVA35kW	1100	600	610	-	-	180	-	100



PRODUTO REPRESENTAÇÃO ALBICALOR



VIGAS CALDEIRA A LENHA DE CHAMA INVERTIDA



Eficaz

Um sistema de aquecimento Vigas pode fornecer a energia necessária ao aquecimento de toda uma habitação, durante 24h, em pleno Inverno numa só queima, de sensivelmente 4h. A lenha é queimada em alto rendimento, a energia é depositada no acumulador e pode ser utilizada durante várias horas ou até dias.

Confortável

O sistema é dotado sistematicamente de uma regulação de aquecimento, os parâmetros definidos são respeitados, só é queimada a energia necessária. A caldeira é simples de acender, devido ao seu extrator que aviva a chama.

Tecnológico

Os sistemas Vigas são automáticos e estão equipados de todos os acessórios necessários à sua segurança e regulação, para um funcionamento fiável, seguro e alto rendimento.

Ecológico

A lenha deve ser produzida de acordo com uma gestão sustentável das florestas e assim representar uma fonte de energia que se regenera, respeitando sempre o ambiente. A combustão da lenha somente liberta o CO₂ que foi absorvido pelas árvores, durante a sua vida.

Limpo

A combustão da lenha nas caldeiras Vigas contrariamente às caldeiras de tiragem natural não gere mais poluentes que uma caldeira de energia fóssil.

Económico

Os sistemas de aquecimento Vigas funcionam com lenha, um combustível local que não é submetido a flutuações de preços. A madeira sob a forma de lenha continua a ser a energia mais fiável nos períodos de instabilidade económica e a sua utilização favorece a economia local.



PRODUTO REPRESENTAÇÃO ALBICALOR

VIGAS

CALDEIRA A LENHA DE CHAMA INVERTIDA

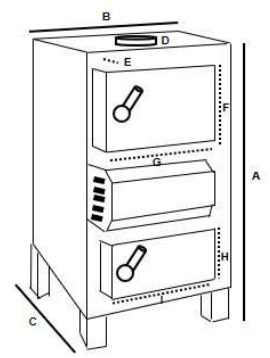

- 1- **Painel de Regulação Ak300:** verdadeiro autômato. A regulação adapta a potência da combustão em função das necessidades, gere as entradas de ar para uma combustão completa e limpa e pode gerir toda a instalação de aquecimento;
- 2- **Câmara de Carregamento:** chamada também de câmara de gaseificação, o carregamento de lenha é aqui seco, gaseificado, sob a ação do ventilador principal;
- 3- **Servomotor Belimo:** pilotado pela regulação, pilota a válvula rotativa das chegadas do ar;
- 4- **Ventilador Principal:** com potência variável de percentagem aproximada, assegura uma combustão com toda a flexibilidade, em função da temperatura da caldeira, da temperatura dos fumos e tem em conta também a temperatura do acumulador;
- 5- **Válvula Rotativa:** pilotada pela regulação em função do oxigénio contido nos fumos, medido pela sonda Lambda, assegura uma combustão completa ou estequiométrica do carregamento de lenha;
- 6- **Queimador:** forrado a tijolos refratários, parte a chama, para deixar somente os fumos elevarem-se no permutador térmico tubular colocado na traseira da caldeira;
- 7- **Câmara de combustão:** pode-se abrir a porta desta câmara em pleno funcionamento, durante alguns segundos, para se assegurar da boa combustão do carregamento. Este compartimento deve ser limpo semanalmente, dos resíduos de cinzas.



CARACTERÍSTICAS	VIGAS		
	25S	40S	60S
POTÊNCIA NOMINAL (kW)	25	40	60
CAMPO DE POTÊNCIA (kW)	5-31	8-42	15-72
DURAÇÃO DE COMBUSTÃO (h)	4,20	4,30	4,20
DIMENSÕES (AXLXP mm)	1135x645x1070	1385x645x1070	1420x785x1260
DIMENSÕES CÂMARA DE CARREGAMENTO (AXLXP mm)	490x440x370	750x440x560	730x575x750
CAPACIDADE VOLUMÉTRICA DE ÁGUA (Lt)	75	93	180
CARGA MÁXIMA DE COMBUSTÍVEL (Kg)	30	40	80
PESO (Kg)	400	460	760
DIÂMETRO DA SAÍDA DE FUMOS (mm)	150	200	200
REFERÊNCIA	481VIGAS25S	481VIGAS40S	481VIGAS60S



PRODUTO REPRESENTAÇÃO ALBICALOR



Eficiência

Máxima eficiência graças ao sistema de recirculação com passagem de fumos tripla, sensor de pressão negativa, sensor de temperatura de chama e modulação até 30% de potência nominal. Com ajuste automático para diferentes tipos de pellets.



Segurança

A Easypell tem os mesmos parâmetros de segurança e desempenho de uma caldeira de alta qualidade: antirretorno de chama certificado, aumento de temperatura de retorno embutido para evitar corrosão e depósito de pellets selado.



Qualidade

As caldeiras Easypell são projetados e fabricadas na Áustria sob a licença do prestigiado fabricante austríaco ÖkoFEN, dando uma garantia de enorme qualidade.



Emissões Baixas

A Easypell cumpre os mais rigorosos padrões aplicáveis. O uso de um combustível renovável, limpo e económico reduz ao máximo as emissões e contribuem para a conservação do meio ambiente.

EASYPELL CALDEIRA A PELLETS



Vivenda Unifamiliar

Dentro das muitas aplicações possíveis para a Easypell, a mais comum é o aquecimento e a produção de água quente para casas unifamiliare. A sua potência nominal entre 16 e 32 kW torna-a adequada para qualquer casa.



Limpeza Anual

A limpeza automática dos permutadores de calor permite que apenas seja necessária uma limpeza geral por ano ao equipamento. O cinzeiro de grande capacidade, reduz as descargas de cinza para 3 ou 4 vezes por ano.

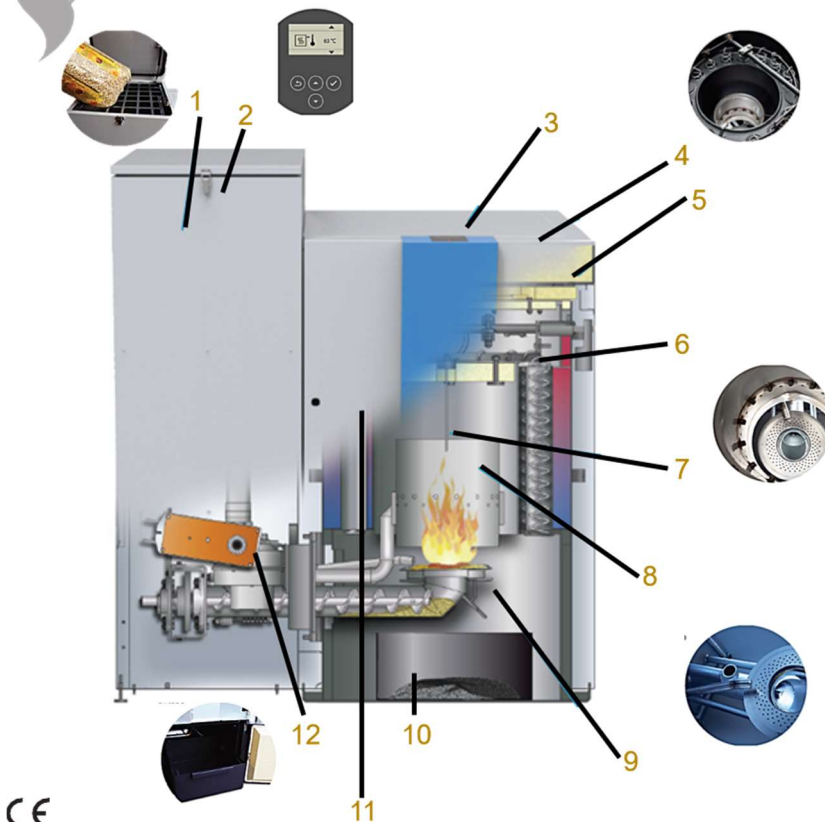

EASYPELL CALDEIRA A PELLETS

- ♣ **Depósito para pellets de grande capacidade:** 165 Kg – 190 Kg;(1)
- ♣ **Armazenamento Seguro:** sensor de abertura da porta e tampa estanque;(2)
- ♣ **Painel Eletrónico:** painel de controlo simples e intuitivo. Possibilidade de integração num sistema com até 3 circuitos independentes;(3)
- ♣ **Fácil acesso para manutenção:** manutenção anual, simples e rápida;(4)
- ♣ **Isolamento:** limita as perdas e melhora o rendimento;(5)
- ♣ **Limpeza automática dos permutadores:** alto rendimento constante sem intervir na caldeira;(6)
- ♣ **Sensor de temperatura de chama e medidor de pressão:** adapta os parâmetros da combustão em função da qualidade do combustível;(7)
- ♣ **Câmara de combustão circular em inox:** alta temperatura alcançada rapidamente e tripla passagem de fumos;(8)
- ♣ **Prato de combustão com alimentação inferior:** chama estável e extração de cinzas por gravidade. Acendimento automático de baixo consumo;(9)
- ♣ **Cinzeiro de grande capacidade:** acesso facilitado;(10)
- ♣ **Elevação de temperatura de retorno integrada:** instalação mais segura e sensível para a caldeira;(11)
- ♣ **Anti-retorno de chama:** com duplo mecanismo de bloqueio.(12)



CARACTERÍSTICAS	EASYPELL			
	16	20	25	32
POTÊNCIA NOMINAL (kW)	16	20	25	32
RENDIMENTO – POTÊNCIA NOMINAL (%)	93,1	93,6	94,3	95,3
DIMENSÕES (AXLXP mm)	1417X1147X752	1417X1147X752	1517X1179X796,5	1517X1179X796,5
CAPACIDADE VOLUMÉTRICA DE ÁGUA (Lt)	70	70	108	108
CAPACIDADE DO DEPÓSITO DE PELLETS (Kg)	165	165	190	190
PESO (Kg)	320	320	320	320
DIÂMETRO DA SAÍDA DE FUMOS (mm)	130	130	150	150
REFERÊNCIAS	EASYPELL16	EASYPELL20	EASYPELL25	EASYPELL32

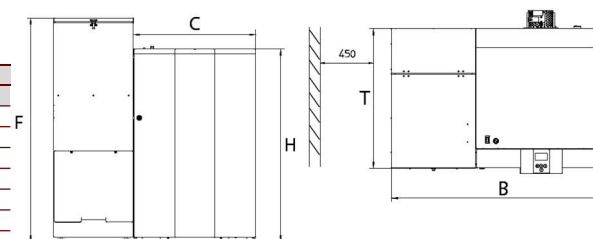

albicalor®

Grelhadores

A **Albicalor®** preocupa-se em inovar, como tal criámos o Pellet Grill.

Um moderno grelhador, com alta eficiência energética, económico e simples de usar.

Este grelhador explora as vantagens dos pellets, sendo uma fonte de energia renovável, pertencendo à classe das biomassas consideradas neutras, relativamente a danos climatéricos.

Com o Pellet Grill pode grelhar os seus alimentos, cuidando da saúde, uma vez que evita os compostos cancerígenos típicos dos grelhados a carvão.

Existe disponível em quatro versões: Pellet Grill Home, Pellet Grill Mini, Pellet Grill Camping e Pellet Grill Duo.

Mais recentemente, a **Albicalor®**, mantendo os seus padrões de qualidade lançou uma nova linha de grelhadores a pellets - O Happy, de dimensões reduzidas e fácil de transportar.

Grelhadores e Equipamentos



GRELHADORES A PELLETS

PELLET GRILL HOME	PÁG. 96
PELLET GRILL MINI	PÁG. 96
PELLET GRILL CAMPING	PÁG. 97
PELLET GRILL DUO	PÁG. 97
HAPPY	PÁG. 98

GRELHADOR

BARBECUE 3 EM 1	PÁG.99
-----------------	--------

FOGÕES A LENHA

COFNICAS COFTRADICIONAL COFSTRONG COCOCOMBINADO COPTRADICIONAL	PÁG. 100
DESIGN COMPACT MEDILUX LUX ELEGANCE	PÁG. 101

EQUIPAMENTOS P/ AQUECIMENTO DE ÁGUAS SANITÁRIAS

CALDEIRA DE CHAMINÉ BAILARINA CALDEIRA DE LAREIRA TIPO L TIPO CANTO TIPO PAPO ROLA TIPO COSTAS	PÁG. 103
WERTEC – BOMBA DE CALOR	PÁG. 104

PELLET GRILL



PELLET GRILL HOME

O Pellet Grill é um moderno grelhador com alta eficiência energética, económico e simples de usar. Este grelhador explora as vantagens dos pellets, sendo que apenas com 50 cêntimos pode grelhar durante 2 Horas, maximizando a poupança (se pretender grelhar apenas durante 1 Hora, encha metade do reservatório).

Com o Pellet Grill pode grelhar os seus alimentos, cuidando da saúde, uma vez que evita os compostos cancerígenos típicos dos grelhados a carvão.

A pensar na sua saúde instalámos uma calha onde a gordura produzida ao grelhar é colectada. As superfícies envolventes em inox e a grelha em ferro fundido anti-aderente, são desenhadas de forma a facilitar a sua limpeza e a não agarrar os alimentos.

CORES DISPONÍVEIS HOME E MINI



INOX



INOX E LARANJA



INOX E VERDE

INCLUI



GRELHA EM FERRO FUNDIDO ANTIADERENTE PARA CARNE



GRELHA METÁLICA PARA PEIXE E LEGUMES



PELLET GRILL MINI

O Pellet Grill Mini é um grelhador a pellets adequado para usar na sua cozinha. Este grelhador tem uma autonomia até 1H, com 800 gr. de pellets. Os pellets deverão ser colocados abaixo dos furos do queimador, cerca de 3cm. Adequado para usar perto ou sob o extractor para dissipar os odores provenientes do grelhado. O tamanho reduzido, facilita o transporte e armazenamento. O Pellet Grill Mini permite grelhar em casa, em qualquer época do ano.



CARACTERÍSTICAS	PELLET GRILL			
	HOME	MINI	CAMPING	DUO
PESO (Kg)	37	18	27	74
MEDIDAS (AXLXP) (mm)	920X630X460	470X410X390	930X440X440	920X1330X460
AUTONOMIA MÁX (h)	2	1	2	2
MEDIDAS DA CÚPULA (mm)	130X405X370	130X350X300	130X395X380	130X405X37
MEDIDAS DA GRELHA (mm)	394X435	320X370	405X425	394X435

PELLET GRILL



PELLET GRILL DUO

Esta versão é especialmente indicada para profissionais. Com o Pellet Grill Duo usufrui das mesmas vantagens do Pellet Grill Home, mas com o dobro da capacidade. Permite, assim, fazer grelhados em quantidade.



QUEIMADOR MAXI

Mais 40% de potência; mais 1H de autonomia; Disponível na versão Home, Camping e Duo.



PELLET GRILL CAMPING

Optimizado para se poder transportar, permite fazer grelhados em qualquer lugar. Rapidamente monta o Pellet Grill Camping ficando à altura ideal para grelhar. Depois de cozinhar desmonta a máquina, facilitando assim o transporte. Usufri das mesmas vantagens do Pellet Grill Home em qualquer lugar. Com um investimento de apenas 50 cêntimos beneficia de uma autonomia de 2 horas.



CÚPULA

Esta cúpula opcional permite fazer um grelhado mais rápido, pois concentra o calor no local, funcionando como um forno (diminui as perdas energéticas).

- 🔥 **Segurança e Autonomia:** porque não utiliza nem electricidade nem gás;
- 🔥 **Durabilidade:** ao ser inteiramente construído em aço inoxidável, o Pellet Grill resiste à corrosão e às altas temperaturas;
- 🔥 **Cozedura perfeita:** a grelha de ferro fundido anti-aderente tem a espessura adequada de modo a que os grelhados fiquem no ponto;
- 🔥 **Ausência de fumos:** a ausência de carvão permite cozinhar sem fumos;
- 🔥 **Fácil de ligar:** graças à rapidez com que se acende pode começar a grelhar em minutos;
- 🔥 **Elevada autonomia:** até duas horas;
- 🔥 **Economia:** o reservatório com capacidade para 2Kg de pellets, significa um investimento de apenas 50 cêntimos;
- 🔥 **Saudável:** evita os compostos cancerígenos típicos dos grelhados a carvão;
- 🔥 **Limpeza e Higiene:** fácil de limpar graças ao aço inoxidável e à grelha antiaderente;
- 🔥 **Design:** atrativo, linhas simples e moderno;
- 🔥 **Construção:** é um produto nacional, integralmente construído pela Albicalor;
- 🔥 **Ecológico:** os resíduos da combustão dos pellets são perfeitos para adubar.



PEGAS

Para colocação e remoção da grelha e do tubo de colocação dos pellets.

HAPPY



CORES DISPONÍVEIS



INOX
REF.: 8057685813731



PRETO
REF.: 8057685813489



CASTANHO
REF.: 8057685813489



VERMELHO
REF.: 8057685813717

Barbecue portátil, prático com design que economiza espaço, fácil de transportar e usar numa varanda, ao ar livre, em férias, num piquenique, passeios de barco ou campismo, permitindo que grelhe em qualquer lugar e a qualquer momento. Equipado com uma placa de ferro fundido de 350x350 mm, esmaltado para uso alimentar, lado duplo (lado liso e lado corrugado). Funciona a pellets, não necessitando de eletricidade ou bateria, gás ou carvão. Pronto para usar em alguns minutos. Ignição rápida e fácil.

Não produz fumo e muito pouco resíduo de cinza. Segurança máxima.



- ☞ **Resistente:** material robusto e de qualidade;(1)
- ☞ **Ecológico:** poucos resíduos na combustão que podem ser despejados no solo;(2)
- ☞ **Seguro:** não há necessidade de gás ou eletricidade, não existindo risco de explosão;(3)
- ☞ **Sem fumo:** Baseado na pirólise, o sistema de combustão não produz fumo;(4)
- ☞ **Grelha de ferro fundido:** ideal para deixar os alimentos cozinhados no ponto ideal;(5)
- ☞ **Prático:** fácil de transportar e montar, pronto para cozinhar em 15 min;(6)
- ☞ **Económico:** o pellet é um combustível eficiente e de baixo custo. Com 30 cêntimos tem autonomia para 1H15;(7)
- ☞ **Inovador:** trabalha a pellets e não precisa de manutenção. (8)



CÚPULA (opcional)



CARACTERÍSTICAS	HAPPY
PESO (Kg)	10
MEDIDAS (AXLXP mm)	230x350x350
AUTONOMIA MÁX (h)	1,15
CONSUMO DE PELLETS (Kg/h)	0,6-0,8
CAPACIDADE DO QUEIMADOR (Kg)	0,8
MEDIDAS DA GRELHA (mm)	350x350



BARBECUE 3 EM 1

Grelhador para jardim e/ou varanda, podendo funcionar com dois combustíveis – carvão ou lenha. Construído em chapa dupla esmaltada, com elementos em aço inoxidável.

Revestido a material à prova de fogo até 1250°C, resistente a altas temperaturas, estando também preparado para estar exposto a todas as condições meteorológicas.

Com o Barbecue 3 em 1, conseguirá tirar partido de uma lareira de jardim, de um grill rotativo e de uma grelha redonda que assenta sobre o local de combustão.



CARACTERÍSTICAS	BARBECUE 3 EM 1
MATERIAL	AÇO ESMALTADO DUPLO E AÇO INOXIDÁVEL
COMBUSTÍVEL	LENHA E CARVÃO
PESO (Kg)	120
MEDIDAS (AXLXP mm)	2350x810x810
MEDIDAS DA GRELHA (diâm. mm)	550



FOGÃO A LENHA



COFNICAS



COFTRADICIONAL



COFSTRONG



COCOMBINADO



COTRADICIONAL



CARACTERÍSTICAS	COFNICAS	COFTRADICIONAL	COFSTRONG	COCOMBINADO	COTRADICIONAL
POTÊNCIA CALORÍFICA (kW)	13	11,5	13	12,5	11,5
RENDIMENTO (%)	81	75	81	85	75
DIÂMETRO SAÍDA DE FUMOS (mm)	150	150	150	150	150
DIMENSÕES FOGÃO (AXLXP) (mm)	800X1000X600	800X1030X530	800X1030X530	1000X630X530	800X900X530
DIMENSÕES FORNO (AXLXP) (mm)	340X520X400	340X520X450	340X420X450	250X420X450	340X420X450
REFERÊNCIAS	COFNICAS	COFTRADICIONAL	COFSTRONG	COCOCOMBINADO	COTRADICIONAL



FOGÃO A LENHA

DESIGN

- ♣ Fogão de lenha 900 Design, mesa vidro, vidro cerâmico;
- ♣ Disponível com a porta da lenha à esquerda ou à direita;
- ♣ Disponível com a mesa de vidro ou inox;
- ♣ Disponível com chaminé por cima, ou por atrás;
- ♣ Disponível nos tamanhos: 900 mm (900 x 650 x 860).
1000 mm (1000 x 650 x 860).

♣ Disponível nas cores:

- INOX
- PRETO ESMALTADO
- PRETO PORCELÂNICO
- VIDRO CERÂMICO



COMPACT

- ♣ Fogão de lenha 700 Compact, mesa inox;
- ♣ Disponível com a mesa de vidro ou inox;
- ♣ Disponível com chaminé por cima, ou por atrás;
- ♣ Disponível nos tamanhos: 700 mm (700 x 500 x 890).

♣ Disponível nas cores:

- INOX
- PRETO
- CASTANHO C/ FUMADO
- BORDEAUX C/ FUMADO



MEDILUX

- ♣ Fogão de lenha 900 Medilux mesa inox, asas Design horizontal;
- ♣ Disponível com a porta da lenha à esquerda ou à direita, s/ sobretampa;
- ♣ Disponível com chaminé por cima, ou por atrás;
- ♣ Disponível nos tamanhos: 900 mm (900 x 610 x 860).
1000 mm (1000 x 610 x 860).

♣ Disponível nas cores:

- INOX
- PRETO
- BORDEAUX
- CASTANHO C/ FUMADO



LUX

- ♣ Fogão de lenha 900 Lux, mesa inox, s/ sobretampa;
- ♣ Disponível com a porta da lenha à esquerda ou à direita;
- ♣ Disponível com a mesa de vidro ou inox;
- ♣ Disponível com chaminé por cima, ou por atrás;
- ♣ Disponível nos tamanhos: 900 mm (900 x 650 x 860).
1000 mm (1000 x 650 x 860).

♣ Disponível nas cores:

- INOX
- PRETO
- BORDEAUX C/ FUMADO
- CASTANHO C/ FUMADO

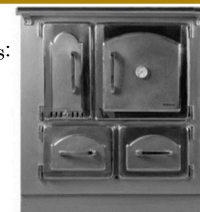

ELEGANCE

- ♣ Fogão de lenha 900 Elegance, mesa vidro, asas Design;
- ♣ Disponível com a porta da lenha à esquerda ou à direita;
- ♣ Disponível com a mesa de vidro ou inox;
- ♣ Disponível com chaminé por cima, ou por atrás;
- ♣ Disponível nos tamanhos: 900 mm (900 x 650 x 860).
1000 mm (1000 x 650 x 860);

♣ Disponível nas cores:

- INOX
- PRETO
- BORDEAUX
- CASTANHO C/ FUMADO





FOGÃO A LENHA



DESIGN



COMPACT



MEDILUX



LUX



ELEGANCE

CE

CARACTERÍSTICAS	DESIGN	COMPACT	MEDILUX	LUX	ELEGANCE
POTÊNCIA NOMINAL (Kw)	10,8	12	10,8	10,8	10,8
RENDIMENTO (%)	66,9	70	66,9	66,9	66,9
EMISSÕES CO (A 13% DE OXIGÊNIO)	0,5	0,5	0,5	0,5	0,5
DIMENSÕES DA CHAMINÉ POR CIMA (mm)	190X70	190X70	190X70	190X70	190X70
DIÂMETRO DA CHAMINÉ POR TRÁS (mm)	150	150	150	150	150
PESO (Kg) 900mm	275	190	185	215	265
1000mm	295		195	230	285
DIMENSÕES FOGÃO (AXLXP) (mm)*	860x900x650 860x1000x650	890x700x500	860x900x610 860x1000x610	860x900x650 860x1000x650	860x900x650 860x1000x650
DIMENSÕES FORNO (AXLXP) (mm)	390x410x465	190x400x365	310x400x465 310x500x465	310x400x490	390x410x465
REFERÊNCIAS	FOGDESIGN900 FOGDESIGN1000	FOGCOMPACT	FOGMEDILUX900 FOGMEDILUX1000	FOGLUX900 FOGLUX1000	FOGELEGANCE900 FOGELEGANCE1000

*DISPONÍVEL NOS DOIS TAMANHOS





EQUIPAMENTO PARA AQUECIMENTO ÁGUAS SANITÁRIAS



CALDEIRA DE CHAMINÉ



LITROS	TIPO	DIÂM.	LARG. (mm)	ALT. (mm)
16L	DE CHAMINÉ	180	250	700
16L		200	270	700
16L		225	290	700
16L		250	320	700



BAILARINA



LITROS	TIPO	DIÂM.	ALT. CEPO(mm)	ALT. TOTAL(mm)
90L	NORMAL	180	400	1830
90L	TÉRMICA	200	400	1830
150L	TÉRMICA	225	410	1840
200L	TÉRMICA	250	410	2160



TIPO L



TIPO PAÇO DE ROLA



TIPO CANTO



TIPO COSTAS

CALDEIRAS DE LAREIRA (AÇO INOX)



LITROS	TIPO	ALT. (mm)	LARG. (mm)	COMP. (mm)
55L	L	500	510	500
55L	L C/PAÇO DE ROLA	500	510	500
55L	CANTO	530	530	400
55L	COSTAS	500	600	270
80L	L	630	660	520
80L	L C/ PAÇO DE ROLA	630	660	520
80L	CANTO	630	610	440
80L	COSTAS	630	600	270

WERTEC W10

BOMBA DE CALOR PARA AQUECIMENTO ÁGUAS SANITÁRIAS



- 1- Saída de condensados
- 2- Proteção de sobreaquecimento
- 3- Saída de água quente
- 4- Válvula de pressão e temperatura
- 5- Ânodo de magnésio
- 6- Bainha para sonda de temperatura
- 7- Ida serpentina
- 8- Entrada de água de circulação
- 9- Resistência eléctrica
- 10- Sensor de temperatura
- 11- Retorno serpentina
- 12- Entrada de água fria
- 13- Escoamento

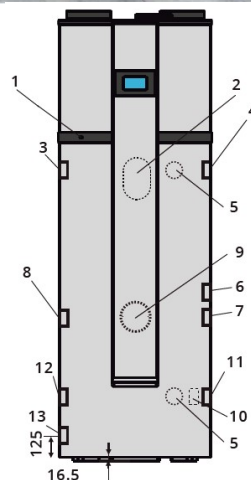

O funcionamento de uma bomba de calor pode ser comparado ao de um frigorífico, mas de modo inverso

O calor do ar é conduzido para o interior do acumulador através do sistema de aquecimento. Para aumentar a temperatura, o vapor do líquido refrigerante é comprimido até atingir uma temperatura suficientemente alta para aquecer a água.

A temperatura pode atingir os 55°C

Capaz de responder à exigência de água quente em grande quantidade.

Tecnologia “Tranquil Flow”

Garante a estabilidade da temperatura da água no acumulador, podendo assim o volume de água quente aumentar em 30%.

Solução Eco-Friendly

Com o sistema solar em apoio à bomba de calor, poupa energia e torna o sistema mais eficiente, reduzindo a dependência energética.

Elevada eficiência devido aos compressores scroll

Para a produção de calor, a energia é extraída do ar ambiente e com ela o líquido refrigerante é vaporizado. O gás obtido é comprimido e aquecido no compressor scroll, transmitindo o calor do condensador para a água quente sanitária e depois liquefaz-se. Por fim, o líquido refrigerante, ainda sob pressão, é libertado por uma válvula de expansão e o circuito é reiniciado.

Tecnologia de degelo inteligente

Se a temperatura de entrada de ar no equipamento for muito baixa a unidade irá congelar. No processo de descongelação, o ventilador para de ventilar e o compressor continua a produzir energia, aumentando a temperatura do condensador que fará com que o gelo se derreta.

WERTEC W10

BOMBA DE CALOR PARA AQUECIMENTO ÁGUAS SANITÁRIAS

Serpentina de alta eficiência

Composta por microcanais com elevada capacidade de permuta, a serpentina em alumínio envolve o acumulador pelo seu exterior, aumentando assim a sua longevidade;

Construção em monobloco

Compacta e discreta, a bomba de calor Wertec permite a sua colocação em qualquer divisão, sem comprometer a dinâmica da mesma;

Duplo Sensor

Os dois sensores de temperatura situados no fundo e no topo do acumulador, permitem um precisão elevada no controlo da temperatura da água;

Anti-legionela

Com a função anti-legionela estão programados ciclos automáticos de desinfeção, aquecendo a água no interior do depósito até 70°C durante um curto período de tempo, para impedir a proliferação de bactérias;

Recirculação Sanitária

A instalação de uma recirculação sanitária permitirá movimentar a água no circuito sanitário através de uma bomba de circulação com o objetivo de fazer chegar a água quente mais rapidamente possível ao ponto de consumo, reduzindo o tempo de espera até que a água quente chegue à torneira, e acima de tudo evitando desperdícios;



CARACTERÍSTICAS	WERTEC		
	200L (1 SERPENTINA)	300L (1 SERPENTINA)	300L (2 SERPENTINAS)
CAPACIDADE DE AQUECIMENTO (kW)	2,5	2,5	2,5
CAPACIDADE DO DEPÓSITO DE ÁGUA (L)	200	300	298
POTÊNCIA DE CONSUMO (kW)	0,68	0,68	0,68
CONSUMO ELÉCTRICO (A)	2,96	2,96	2,96
ALIMENTAÇÃO ELÉCTRICA (V)	230	230	230
DIMENSÕES (mm)	560X1720	640X1850	640X1850
T°C MÁXIMA DE EXERCÍCIO	55	55	55
DIÁMETRO DAS CONDUTAS DE AR (mm)	150	150	150
REFERÊNCIA	477PASHW010200L	477PASHW010300L	477PASHW0103002

Controlador Touch Screen

De grandes dimensões, intuitivo e de fácil manuseamento, permite o controlo total do equipamento. Permite ajustes como: dupla programação, programação de férias e possibilidade de ligação Wifi;

Permutador de ar com revestimento hidrofílico

É mais eficiente e apresenta uma maior resistência à corrosão;

Acumulador integralmente construído em aço inoxidável duplex

Proporciona maior resistência mecânica e uma superior resistência à corrosão sob tensão, garantindo uma maior longevidade a este equipamento;

Compatibilidade com solar

Este equipamento dispõe de uma ou duas serpentinas que o torna compatível com sistema solar térmico e/ou outras fontes de calor, o que permite maximizar a eficiência de qualquer sistema.



RESUMO DA TABELA

RECUPERADORES A AR



OSÍRIS 700/545 PLUS/CRISTAL
 Dimensões: 555 x 730 x 440 (AxLxP)
 Plus: Pág. 11 Cristal: Pág. 13
 Moldura Ref. AxLxP
 Antracite 3 lados M3AOS 580x775x13
 Antracite 45mm M4AOS 580x775x13
 Inox 45mm M4IOS 580x775x13
 Cristal 45mm M4COS 580x775x13
 Aço Cromado 45mm M4ACCR0145 580x775x13
 Antracite 90mm M4A9OS 665x865x13
 Inox 90mm M4I9OS 665x865x13
 Aço Cromado 90mm M4ACCR0190 665x865x13



OSÍRIS 700/545 DUPLA FACE PLUS/CRISTAL
 Dimensões: 555 x 730 x 485 (AxLxP)
 Plus: Pág. 15 Cristal: Pág. 17
 Moldura Ref. AxLxP
 Antracite 3 lados M3AOS 580x775x13
 Antracite 45mm M4AOS 580x775x13
 Inox 45mm M4IOS 580x775x13
 Cristal 45mm M4COS 580x775x13
 Aço Cromado 45mm M4ACCR0145 580x775x13
 Antracite 90mm M4A9OS 665x865x13
 Inox 90mm M4I9OS 665x865x13
 Aço Cromado 90mm M4ACCR0190 665x865x13



OSÍRIS 700/600 PLUS/CRISTAL
 Dimensões: 610 x 730 x 440 (AxLxP)
 Plus: Pág. 11 Cristal: Pág. 13
 Moldura Ref. AxLxP
 Antracite 3 lados M3OLY 580x775x13
 Antracite 45mm M4OLY 580x775x13
 Inox 45mm M4IOLY 580x775x13
 Cristal 45mm M4COLY 580x775x13
 Aço Cromado 45mm M4ACCR0245 580x775x13
 Antracite 90mm M4A9OLY 665x865x13
 Inox 90mm M4I9OLY 665x865x13
 Aço Cromado 90mm M4ACCR0290 665x865x13



OSÍRIS 700/600 DUPLA FACE PLUS/CRISTAL
 Dimensões: 610 x 730 x 485 (AxLxP)
 Plus: Pág. 15 Cristal: Pág. 17
 Moldura Ref. AxLxP
 Antracite 3 lados M3OLY 635x775x13
 Antracite 45mm M4OLY 635x775x13
 Inox 45mm M4IOLY 635x775x13
 Cristal 45mm M4COLY 635x775x13
 Aço Cromado 45mm M4ACCR0245 635x775x13
 Antracite 90mm M4A9OLY 720x865x13
 Inox 90mm M4I9OLY 720x865x13
 Aço Cromado 90mm M4ACCR0290 720x865x13



GUILHOTINE CRISTAL
 Dimensões: (AxLxP)
 1350 x 1095 x 605
 Pág. 21



OSÍRIS 800/600 PLUS/CRISTAL
 Dimensões: 610 x 810 x 470 (AxLxP)
 Plus: Pág. 11 Cristal: Pág. 13
 Moldura Ref. AxLxP
 Antracite 3 lados M3AALFA 635x855x13
 Antracite 45mm M4AALFA 635x855x13
 Inox 45mm M4IALFA 635x855x13
 Cristal 45mm M4CALFA 635x855x13
 Aço Cromado 45mm M4ACCR0345 635x855x13
 Antracite 90mm M4A9ALFA 720x945x13
 Inox 90mm M4I9ALFA 720x945x13
 Aço Cromado 90mm M4ACCR0390 720x945x13



OSÍRIS 800/600 DUPLA FACE PLUS/CRISTAL
 Dimensões: 610 x 810 x 550 (AxLxP)
 Plus: Pág. 15 Cristal: Pág. 17
 Moldura Ref. AxLxP
 Antracite 3 lados M3AALFA 635x855x13
 Antracite 45mm M4AALFA 635x855x13
 Inox 45mm M4IALFA 635x855x13
 Cristal 45mm M4CALFA 635x855x13
 Aço Cromado 45mm M4ACCR0345 635x855x13
 Antracite 90mm M4A9ALFA 720x945x13
 Inox 90mm M4I9ALFA 720x945x13
 Aço Cromado 90mm M4ACCR0390 720x945x13



OSÍRIS 1000/600 PLUS/CRISTAL
 Dimensões: 610 x 1010 x 470 (AxLxP)
 Plus: Pág. 11 Cristal: Pág. 13
 Moldura Ref. AxLxP
 Antracite 3 lados M3AOMEGA 635x855x13
 Antracite 45mm M4AOMEGA 635x855x13
 Inox 45mm M4IOMEGA 635x855x13
 Cristal 45mm M4COMEGA 635x855x13
 Aço Cromado 45mm M4ACCR0445 635x855x13
 Antracite 90mm M4A9OMEGA 720x945x13
 Inox 90mm M4I9OMEGA 720x945x13
 Aço Cromado 90mm M4ACCR0490 720x945x13



OSÍRIS 1000/600 DUPLA FACE PLUS/CRISTAL
 Dimensões: 610 x 1010 x 600 (AxLxP)
 Plus: Pág. 15 Cristal: Pág. 17
 Moldura Ref. AxLxP
 Antracite 3 lados M3AOMEGA 635x1055x13
 Antracite 45mm M4AOMEGA 635x1055x13
 Inox 45mm M4IOMEGA 635x1055x13
 Cristal 45mm M4COMEGA 635x1055x13
 Aço Cromado 45mm M4ACCR0445 635x1055x13
 Antracite 90mm M4A9OMEGA 720x1145x13
 Inox 90mm M4I9OMEGA 720x1145x13
 Aço Cromado 90mm M4ACCR0490 720x1145x13



GUILHOTINE DUPLA FACE CRISTAL
 Dimensões: (AxLxP)
 1350 x 1095 x 765
 Pág. 21



VISION 700
 Dimensões: 555 x 720 x 485 (AxLxP)
 Pág. 19
 Moldura Ref. AxLxP
 Antracite 45mm MOLDVI700 655x795x13
 Inox 45mm MOLDINVI700 655x795x13
 Cristal 45mm MOLDCRVI700 655x795x13
 Aço Cromado 45mm MACCRVI70045 721x885x13
 Antracite 90mm MOLDATVI70090 721x885x13
 Inox 90mm MOLDINVI70090 721x885x13
 Aço Cromado 90mm MACCRVI70090 721x885x13



VISION 900
 Dimensões: 587 x 920 x 505 (AxLxP)
 Pág. 19
 Moldura Ref. AxLxP
 Antracite 45mm MOLDVI900 656x991x13
 Inox 45mm MOLDINVI900 656x991x13
 Cristal 45mm MOLDCRVI900 656x991x13
 Aço Cromado 45mm MACCRVI90045 786x1082x13
 Antracite 90mm MOLDATVI90090 786x1082x13
 Inox 90mm MOLDINVI90090 786x1082x13
 Aço Cromado 90mm MACCRVI90090 786x1082x13



INSIDE
 Dimensões: 580 x 680 x 505 (AxLxP)
 Pág. 35

RESUMO DA TABELA

RECUPERADORES A AR



OSÍRIS MULTIFACES
1 FACE+ 1 FACE LATERAL
Dimensões: 630 x 860 x 555 (AxLxP)
Pág. 23



OSÍRIS MULTIFACES
2 FACES+ 1 FACE LATERAL
Dimensões: 630 x 865 x 565 (AxLxP)
Pág. 23



OSÍRIS MULTIFACES
1 FACE+ 2 FACES LATERAIS
Dimensões: 630 x 865 x 565 (AxLxP)
Pág. 23



OSÍRIS MULTIFACES
4 FACES
Dimensões: 625 x 865 x 865 (AxLxP)
Pág. 23



APOLO
Dimensões: 480 x 600 x 366 (AxLxP)
Pág. 31



MARTE
Dimensões: 560 x 630 x 405 (AxLxP)
Pág. 29



TERRANO I
Dimensões: 560 x 630 x 405 (AxLxP)
Pág. 29



MEDI-BETA
Dimensões: 560 x 630 x 405 (AxLxP)
Pág. 29



MD PRISMA
Dimensões: 520 x 695 x 380 (AxLxP)
Pág. 27



EURO V
Dimensões: 600 x 700 x 410 (AxLxP)
Pág. 27



TERRANO II
Dimensões: 550 x 750 x 400 (AxLxP)
Pág. 27



SATURNO
Dimensões: 695 x 750 x 460 (AxLxP)
Pág. 25



JÚPITER
Dimensões: 695 x 750 x 460 (AxLxP)
Pág. 25



BETA
Dimensões: 695 x 750 x 460 (AxLxP)
Pág. 25

SALAMANDRAS



ECO-FIRE FRENTE
Dimensões: (AxLxP)
800 x 570 x 400
Pág. 38



OSÍRIS STAND C/ PÉ 700
Dimensões: (AxLxP)
1090 x 730 x 460
Pág. 43
*TAMBÉM DISPONÍVEL EM CRISTAL



OSÍRIS STAND DUPLA FACE C/ PÉ 700
Dimensões: (AxLxP)
980 x 745 x 490
Pág. 43
*TAMBÉM DISPONÍVEL EM CRISTAL



LINEA FRENTE C/ FORNO
Dimensões: (AxLxP)
1100x 580 x 420
Pág. 49



ECO-FIRE CANTO
Dimensões: (AxLxP)
800 x 570 x 465
Pág.39



OSÍRIS STAND C/ LENHEIRO 700
Dimensões: (AxLxP)
980 x 745 x 475
Pág. 43
*TAMBÉM DISPONÍVEL EM CRISTAL



OSÍRIS STAND C/ LENHEIRO 1000
Dimensões: (AxLxP)
1030 x 1015 x 540
Pág. 43



OSÍRIS STAND DUPLA FACE C/ LENHEIRO 700
Dimensões: (AxLxP)
980 x 745 x 490
Pág. 43
*TAMBÉM DISPONÍVEL EM CRISTAL



LINEA CANTO C/ FORNO
Dimensões: (AxLxP)
1100 x 620 x 280
Pág.49



COLIMA FRENTE
Dimensões: (AxLxP)
920 x 570 x 420
Pág. 45



COLIMA CANTO
Dimensões: (AxLxP)
920 x 450 x 245
Pág. 47



LINEA FRENTE
Dimensões: (AxLxP)
800 x 580 x 420
Pág. 49



LINEA CANTO
Dimensões: (AxLxP)
800 x 620 x 280
Pág. 49

RESUMO DA TABELA

SALAMANDRAS



DORICA
Dimensões: 1020x 495 x 400 (AxLxP)
Pág. 51
Acabamentos
Bordeaux 8kW
Bordeaux 10 kW
Bege 8kW
Bege 10 kW
Branco 8 kW
Branco 10 kW
Preto 8 kW
Preto 10 kW
Xisto Branco 8 kW
Xisto Branco 10 kW
Xisto Copper 8 kW
Xisto Copper 10 kW
Cristal 8 kW
Cristal 10 kW



DORICA BOX
Dimensões: 1020x 1090 x 285 (AxLxP)
Pág. 53
Acabamentos
Bordeaux 10 kW
Bege 10 kW
Branco 10 kW
Preto 10 kW
Xisto Branco 10 kW
Xisto Copper 10 kW
Cristal 10 kW



A5
Dimensões: (AxLxP)
1098 x 525 x 431
Pág. 48



H2
Dimensões: (AxLxP)
1570 x 508 x 508
Pág. 48



IS-5L
Dimensões: (AxLxP)
852 x 467 x 381
Pág. 49



C5
Dimensões: (AxLxP)
1066 x 448 x 408
Pág. 49



E15
Dimensões: (AxLxP)
1087 x 552 x 707
Pág. 49



L2
Dimensões: (AxLxP)
1025 x 762 x 448
Pág. 48



MARÃO
Dimensões: (AxLxP)
710 x 620 x 470
Pág. 39



LUSO
Dimensões: (AxLxP)
730 x 440 x 430
Pág. 39



ESTRELA
Dimensões: (AxLxP)
780 x 390 x 660
Pág. 39



GERÉS
Dimensões: (AxLxP)
644 x 462 x 462
Pág. 39



R3
Dimensões: (AxLxP)
1104 x 558 x 550
Pág. 48



R1
Dimensões: (AxLxP)
1104 x 558 x 550
Pág. 49



SI-7
Dimensões: (AxLxP)
920 x 473 x 362
Pág. 49



G1
Dimensões: (AxLxP)
1135 x 508 x 508
Pág. 48



F3
Dimensões: (AxLxP)
1084 x 554 x 517
Pág. 48



ORTENSIA
Dimensões: (AxLxP)
900 x 440 x 480
Pág. 54



CORNÉLIA
Dimensões: (AxLxP)
950 x 552 x 582
Pág. 55



SLIM
Dimensões: (AxLxP)
997 x 392 x 247
Pág. 56



ICON
Dimensões: (AxLxP)
881 x 455 x 270
Pág. 57



C5
Dimensões: (AxLxP)
1305 x 508 x 508
Pág. 49

RESUMO DA TABELA

EQUIPAMENTOS A ÁGUA PARA AQUECIMENTO CENTRAL



ELEGANCE PLUS/CRISTAL
Dimensões: 545 x 764x 585 (AxLxP)
Pág.: 61

Moldura	Ref.	AxLxP
Antracite 45mm	M4A45SELEG	590x812x13
Inox 45mm	M4I45SELEG	590x812x13
Cristal 45mm	M4C45SELEG	590x812x13
Aço Cromado 45mm	M4ACCR0545	590x812x13
Antracite 90mm	M4A90ELEG	680x902x13
Inox 90mm	M4I90ELEG	680x902x13
Aço Cromado 90mm	M4ACCR0590	680x902x13
Design 100mm	M4DES4ELEG	692x912x50



ALFA SUPER PLUS/CRISTAL
Dimensões: 610 x 808 x 640 (AxLxP)
Pág.: 70

Moldura	Ref.	AxLxP
Antracite 45mm	M4A45ALFA	657x854x13
Inox 45mm	M4I45ALFA	657x854x13
Cristal 45mm	M4C45ALFA	657x854x13
Aço Cromado 45mm	M4ACCR0645	657x854x13
Antracite 90mm	M4A90ALFAS	747x944x13
Inox 90mm	M4I90ALFAS	747x944x13
Aço Cromado 90mm	M4ACCR0690	747x944x13
Design 100mm	M4DES4ALF	758x955x50



OMEGA SUPER 1000 PLUS/CRISTAL
Dimensões: 620 x 1015 x 585 (AxLxP)
Pág.: 72

Moldura	Ref.	AxLxP
Antracite 45mm	M4A45OMEGA	668x1060x13
Inox 45mm	M4I45OMEGA	668x1060x13
Cristal 45mm	M4C45OMEGA	668x1060x13
Aço Cromado 45mm	M4ACCR0745	668x1060x13
Antracite 90mm	M4A90OMEGA	758x1150x13
Inox 90mm	M4I90OMEGA	758x1150x13
Aço Cromado 90mm	M4ACCR0790	758x1150x13
Design 100mm	MDE4LOMG1000	769x1162x50



OMEGA SUPER 1000 DUPLA FACE PLUS/CRISTAL
Dimensões: 620 x 1015 x 643 (AxLxP)
Pág.: 74

Moldura	Ref.	AxLxP
Antracite 45mm	M4A45OMEGA	668x1060x13
Inox 45mm	M4I45OMEGA	668x1060x13
Cristal 45mm	M4C45OMEGA	668x1060x13
Aço Cromado 45mm	M4ACCR0745	668x1060x13
Antracite 90mm	M4A90OMEGA	758x1150x13
Inox 90mm	M4I90OMEGA	758x1150x13
Aço Cromado 90mm	M4ACCR0790	758x1150x13
Design 100mm	MDE4LOMG1000	769x1162x50



ELEGANCE SINERGIE PLUS/CRISTAL
Dimensões: 567 x 730 x 555 (AxLxP)
Pág.: 63

Moldura	Ref.	AxLxP
Antracite 45mm	M4A45SELEG	612x777x13
Inox 45mm	M4I45SELEG	612x777x13
Cristal 45mm	M4C45SELEG	612x777x13
Aço Cromado 45mm	M4ACCR0545	612x777x13
Antracite 90mm	M4A90ELEG	702x867x13
Inox 90mm	M4I90ELEG	702x867x13
Aço Cromado 90mm	M4ACCR0590	702x867x13
Design 100mm	MDES4ELGSIN	716x880x50



ALFA SUPER SINERGIE PLUS/CRISTAL
Dimensões: 610 x 808 x 685 (AxLxP)
Pág.: 63

Moldura	Ref.	AxLxP
Antracite 45mm	M4A45ALFA	657x854x13
Inox 45mm	M4I45ALFA	657x854x13
Cristal 45mm	M4C45ALFA	657x854x13
Aço Cromado 45mm	M4ACCR0645	687x854x13
Antracite 90mm	M4A90ALFAS	747x944x13
Inox 90mm	M4I90ALFAS	747x944x13
Aço Cromado 90mm	M4ACCR0690	747x944x13
Design 100mm	MDES4ALF5IN	758x955x50



OMEGA SUPER 1200 PLUS/CRISTAL
Dimensões: 800 x 1210 x 590 (AxLxP)
Pág.: 72

Moldura	Ref.	AxLxP
Antracite 45mm	M4A45OMEGA2	843x1252x13
Inox 45mm	M4I45OMEGA2	843x1252x13
Cristal 45mm	M4C45OMEGA	843x1252x13
Aço Cromado 45mm	M4ACCR0745	843x1252x13
Antracite 90mm	M4A90OMEGA2	933x1342x13
Inox 90mm	M4I90OMEGA2	933x1342x13
Aço Cromado 90mm	M4ACCR0890	933x1342x13
Design 100mm	MDES4LOMG1200	953x1361x50



OMEGA SUPER 1200 DUPLA FACE PLUS/CRISTAL
Dimensões: 800 x 1210 x 630 (AxLxP)
Pág.: 74

Moldura	Ref.	AxLxP
Antracite 45mm	M4A45OMEGA2	843x1252x13
Inox 45mm	M4I45OMEGA2	843x1252x13
Cristal 45mm	M4C45OMEGA	843x1252x13
Aço Cromado 45mm	M4ACCR0745	843x1252x13
Antracite 90mm	M4A90OMEGA2	933x1342x13
Inox 90mm	M4I90OMEGA2	933x1342x13
Aço Cromado 90mm	M4ACCR0890	933x1342x13
Design 100mm	MDES4LOMG1200	953x1361x50



ELEGANCE SINERGIE DUPLA FACE PLUS/CRISTAL
Dimensões: 567 x 730 x 603 (AxLxP)
Pág.: 66

Moldura	Ref.	AxLxP
Antracite 45mm	M4A45SELEG	612x777x13
Inox 45mm	M4I45SELEG	612x777x13
Cristal 45mm	M4C45SELEG	612x777x13
Aço Cromado 45mm	M4ACCR0545	612x777x13
Antracite 90mm	M4A90ELEG	702x867x13
Inox 90mm	M4I90ELEG	702x867x13
Aço Cromado 90mm	M4ACCR0590	702x867x13
Design 100mm	MDES4ELGSIN	716x880x50



ALFA SUPER SINERGIE DUPLA FACE PLUS/CRISTAL
Dimensões: 610 x 808 x 722 (AxLxP)
Pág.: 63

Moldura	Ref.	AxLxP
Antracite 45mm	M4A45ALFA	657x854x13
Inox 45mm	M4I45ALFA	657x854x13
Cristal 45mm	M4C45ALFA	657x854x13
Aço Cromado 45mm	M4ACCR0645	687x854x13
Antracite 90mm	M4A90ALFAS	747x944x13
Inox 90mm	M4I90ALFAS	747x944x13
Aço Cromado 90mm	M4ACCR0690	747x944x13
Design 100mm	MDES4ALF	758x955x50

RESUMO DA TABELA

EQUIPAMENTOS A ÁGUA PARA AQUECIMENTO CENTRAL



ELEGANCE ANGULAR 90° PLUS/CRISTAL
 Pág.: 74
 Dimensões: 545 x 764 x 760 (AxLxP)
 Moldura Ref. AxLxP
 Antracite 45mm M45AESA 590x812x13
 Inox 45mm M45IESA 590x812x13
 Cristal 45mm M45CESA 590x812x13
 Aço Cromado 45mm M45ACESA 590x812x13
 Antracite 90mm M90AESA 680x902x13
 Inox 90mm M90IESA 680x902x13
 Aço Cromado 90mm M90ACESA 680x902x13
 Design 100mm M4DES4ESA 692X912X50



ALFA ANGULAR 90° PLUS/CRISTAL
 Pág.: 74
 Dimensões: 610 x 808 x 820 (AxLxP)
 Moldura Ref. AxLxP
 Antracite 45mm M45AASSA 657x854x13
 Inox 45mm M45IASSA 657x854x13
 Cristal 45mm M45CASSA 657x854x13
 Aço Cromado 45mm M45ACRASSA 657x854x13
 Antracite 90mm M90AASSA 747x944x13
 Inox 90mm M90IASSA 747x944x13
 Aço Cromado 90mm M90ACRASSA 747x944x13
 Design 100mm M4DES4ASSA 758X955X50



ELEGANCE C/ 1 FRENTE+1LATERAL (DIR./ESQ.)
 Pág.: 68
 Dimensões: 590 x 810 x 605 (AxLxP)



ELEGANCE C/ 2 FRENTE+1LATERAL (DIR./ESQ.)
 Pág.: 68
 Dimensões: 590 x 810 x 605 (AxLxP)



ELEGANCE C/ 1 FRENTE+2LATERAIS
 Pág.: 68
 Dimensões: 590 x 860 x 605 (AxLxP)



YURA H20 - SALAMANDRA A LENHA P/ AC C/ FORNO
 Dimensões: (AxLxP)
 1210 x 770 x 590
 Pág.: 83



COOKER H20
 Dimensões: (AxLxP)
 1435 x 925 x 665
 Pág.: 82



DOMOSKY
 Dimensões: (AxLxP)
 850 x 1120 x 650
 Pág.: 80

EQUIPAMENTOS A ÁGUA PARA AQUECIMENTO CENTRAL



GUILHOTINE SUPER DUPLA FACE CRISTAL
PÁG.: 76
Dimensões: 1350 x 1095 x 550 (AxLxP)



ALBEX C/ CRUZ
PÁG.: 78
Dimensões: 575 x 750 x 545 (AxLxP)



SUPER ALBEX C/ CRUZ
PÁG.: 78
Dimensões: 700 x 840 x 610 (AxLxP)



GUILHOTINE SUPER CRISTAL
PÁG.: 76
Dimensões: 1350 x 1095 x 465 (AxLxP)



COSMOS
PÁG.: 78
Dimensões: 575 x 750 x 545 (AxLxP)



SUPER COSMOS
PÁG.: 78
Dimensões: 700 x 840 x 610 (AxLxP)



ALBEX S/ CRUZ
PÁG.: 78
Dimensões: 575 x 750 x 545 (AxLxP)



SUPER ALBEX S/ CRUZ
PÁG.: 78
Dimensões: 700 x 840 x 610 (AxLxP)

RESUMO DA TABELA

CALDEIRAS



VIGAS – CALDEIRA A LENHA
PÁG.: 86

	Ref.	AxLxP
Vigas 25S	481VIGAS25S	1135x645x1070
Vigas 40S	481VIGAS40S	1385x645x1075
Vigas 60S	481VIGAS60S	1420x785x1260



EASYPELL – CALDEIRA A PELLETS CHAMA INVERTIDA
PÁG.: 88

	Ref.	AxLxP
Easypell 16	EASYPELL16	1417x1147x752
Easypell 20	EASYPELL20	1417x1147x752
Easypell 25	EASYPELL25	1517x1179x796,5
Easypell 32	EASYPELL32	1517x1179x796,5



INOVA H20 35KW
Ref.: INOVA35KW
Dimensões: (AxLxP)
1100x600x610
PÁG.: 85

BOMBA DE CALOR



WERTEC W10
PÁG.: 104/105

	Ref.	Dimensões
200L + 1 SERP.	477PASHW010200LDE1.0	560x1720
300L + 1 SERP.	477PASHW010300L	640x1850
300L + 2 SERP.	477PASHW0103002	640x1850

RESUMO DA TABELA

FOGÕES / FORNOS / GRELHADORES



COPTRADICIONAL
PÁG.: 96
Dimensões: (AxLxP)
800 x 900 x 530



COÇOCOMBINADO
PÁG.: 96
Dimensões: (AxLxP)
1000 x 630 x 530



COFNICAS
PÁG.: 96
Dimensões: (AxLxP)
800 x 1000 x 600



COFTRADICIONAL
PÁG.: 96
Dimensões: (AxLxP)
800 x 1030 x 530



COFSTRONG
PÁG.: 96
Dimensões: (AxLxP)
800 x 1030 x 530



LUX
PÁG.: 97
Dimensões: (AxLxP)
860 x 900 x 650
860 x 1000 x 650



DESIGN
PÁG.: 97
Dimensões: (AxLxP)
860 x 900 x 650
860 X 1000 X 650



COMPACT
PÁG.: 97
Dimensões: (AxLxP)
890 x 700 x 500



MEDILUX
PÁG.: 97
Dimensões: (AxLxP)
860 x 900 x 610
860 x 1000 x 610



ELEGANCE
PÁG.: 97
Dimensões: (AxLxP)
860 x 900 x 650
860 x 1000 x 650



PELLET GRILL MINI
Dimensões: (AxLxP)
470 x 410 x 390
PÁG.: 92

Inox	Ref.
Inox Laranja	GPGMINI
Inox Verde	GPGMINI.L
	GPGMINI.V



PELLET GRILL HOME
Dimensões: (AxLxP)
920 x 630 x 460
PÁG.: 92

Inox	Ref.
Inox Laranja	GPGHOME
Inox Verde	GPGHOME.L
	GPGHOME.V



PELLET GRILL DUO
Dimensões: (AxLxP)
920 x 1330 x 460
PÁG.: 93

Inox	Ref.
	GPGDUO



PELLET GRILL CAMPING
Dimensões: (AxLxP)
930 x 440 x 440
PÁG.: 93

Inox	Ref.
	GPGCAMPING



HAPPY
Dimensões: (AxLxP)
230 x 350 x 350
PÁG.: 94

Inox	Ref.
Vermelho	8057685813731
Castanho	8057685813489
Preto	8057685814127



BARBECUE 3 EM 1
Dimensões: (AxLxP)
2350 x 810 x 810
PÁG.: 95

albicalor®

7015310L

Tecnologia e Qualidade

Desde a chegada da matéria prima em bruto que, a tecnologia apoia todas as etapas de fabrico da **Albicalor®**.

Munidos de equipamentos de transformação de alta tecnologia, tais como: braços de soldadura robotizados, o rigor do corte a laser, a quinagem com precisão. Não dispensando também, um rigoroso controlo de qualidade.

É deste modo que a **Albicalor®** continua a criar novos produtos, que correspondam cada vez mais à necessidade de satisfazer o conforto do cliente.





EQUIPAMENTOS PARA ENERGIAS ALTERNATIVAS,
LDA.

FÁBRICA / EXPOSIÇÃO

E.N.16 – VARIANTE DO SOBREIRO

LOTE 3 – ZONA INDUSTRIAL

3850 – 147 ALBERGARIA – A – VELHA

LOCALIZAÇÃO GPS: 40° 42' 05.70N – 8° 30' 07. 82W

TELF.: +351 234 523 344

FAX: +351 234 523 376

geral@albicalor.pt

info.assistencia@albicalor.pt

encomendas@albicalor.pt

www.albicalor.pt